

Klarpul

Vacuuming Made Easy.

User Manual



Language

English	01-23
Deutsch	24-47
Français	48-70
Italiano	71-93
Español	93-116

Klarpul

Cordless Vacuum Cleaner

User Manual

Model KL-001

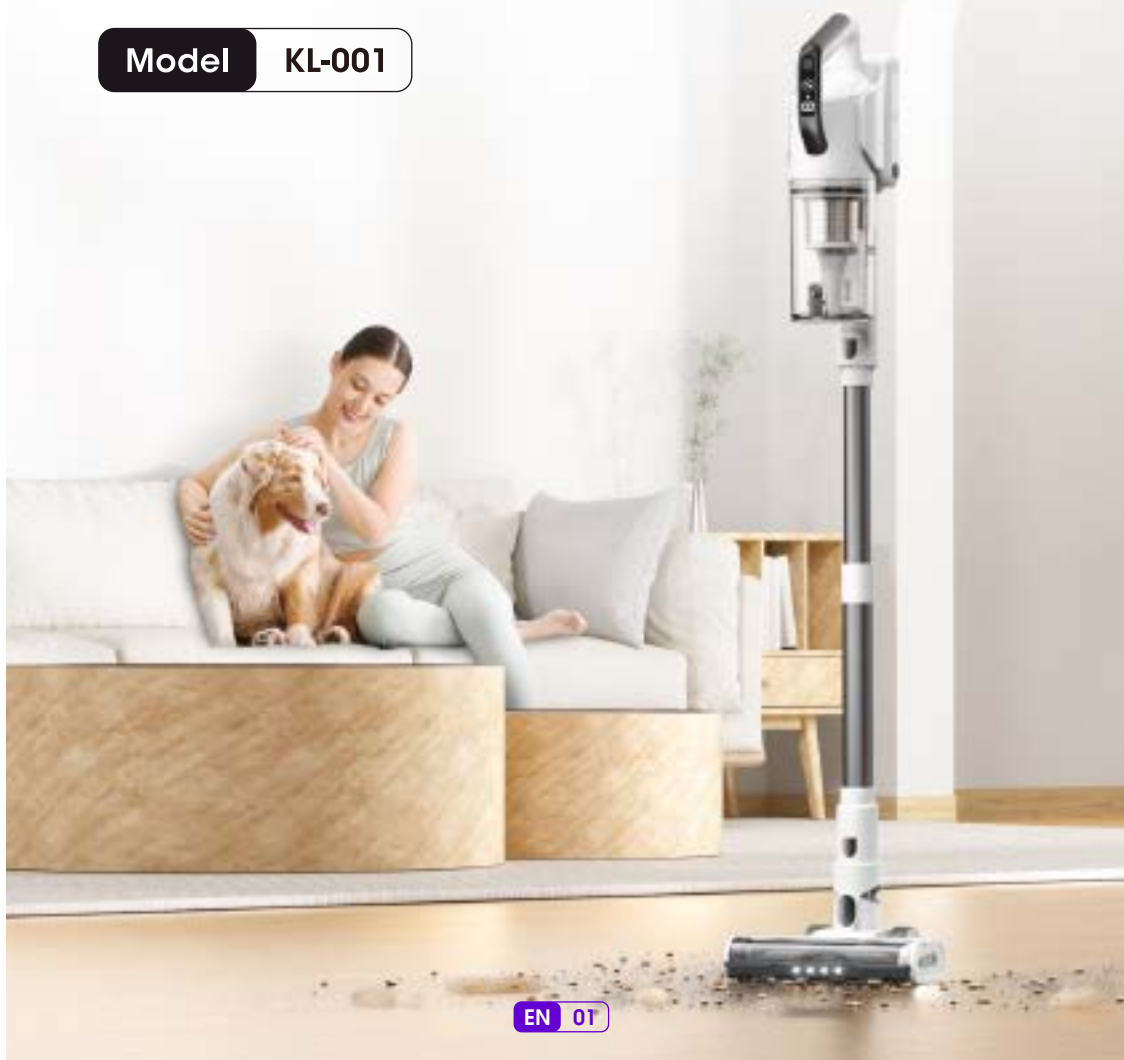

EN **01**

Need Help? Contact Us!



(Service & Support)



Scan QR code for extended warranty and service.

If you have any questions or need further assistance, please feel free to contact us at Klarpulservice@outlook.com.

Contents











Safety Instructions	04
Packing List	05
Get to Know Your Vacuum	06
Assembly Instructions	08
Install the Wall Mount	12
Charging the Vacuum	13
Maintenance and Care	15
Specifications	19
Troubleshooting	20

Safety Instructions

- For household use only. Please read all instructions before using this vacuum.
- To reduce the risk of fire, electric shock, injury, or property damage, please read the below instructions carefully.

- CAUTION: Risk of injury. Roller brush may start unexpectedly. Remove battery pack before cleaning or servicing.
- Do not leave the vacuum unattended while it is on. Unplug from outlet when not charging and before servicing.
- Do not use outdoors or on wet surfaces.
- Children should be supervised to ensure that they do not play with the vacuum.
- Do not allow to be used as a toy. Close attention is necessary when used by or near children.
- This vacuum it is not to be used by persons (including children) with reduced physical, sensory, or mental capacities, or lack of experience and knowledge, unless they have been given supervision or instruction.
- Children should not clean or perform maintenance on the vacuum without supervision.
- Only use the vacuum as described in this manual.
- Use only manufacturer's recommended attachments.
- Do not use your vacuum if it is damaged or not working correctly, or if the charger or plug is damaged.
- Do not try to repair it yourself. Contact Customer Support.
- Do not handle the charger or vacuum with wet hands.
- Do not put any object into any opening. Do not use the vacuum with any opening blocked.
- Keep free of dust, lint, hair, or anything that may reduce airflow.
- Keep hair, loose clothing, fingers, and all body parts away from openings and moving parts.
- Use extra care when cleaning on stairs.
- Do not vacuum the following (or use where they may be present):
 - Sharp objects such as glass shards, metallic nails, metal paper clips, or pins;
 - Ultrafine particles such as lime, cement, sawdust, gypsum powder, or ashes;
 - Hazardous materials or chemicals such as solvents, drain cleaner, strong acids.
- Always turn the vacuum off before connecting or disconnecting the stick, nozzles, brushes, or vacuum head.
- Do not vacuum water or any liquids.
- Do not vacuum anything that is burning or smoking, such as cigarettes, matches, or hot ashes.
- Do not use without dust bin and filters in place.
- Do not point the vacuum at any person or animal while it is on.
- Store the vacuum on a small stand or hang it from the wall.

Packing List

<p>A</p>  <p>Main Body X1</p>	<p>B</p>  <p>Electric Roller Brush X1</p>	<p>C</p>  <p>Height Adjustable Alu-Stick X1</p>
<p>D</p>  <p>Nozzle Attachment - Crevice Tool X1</p>	<p>E</p>  <p>Nozzle Attachment - Hair Brush X1</p>	<p>F</p>  <p>Wall Mount X1</p>
<p>G</p>  <p>Power Adapter X1</p>	<p>H</p>  <p>Cleaning Brush X1</p>	<p>J</p>  <p>Screw X2 & Expansion Anchor X2</p>
<p>I</p>  <p>HEPA Filter X1 Sponge Filter X1</p>	<p>K</p>  <p>Battery Pack X1</p>	

Get to Know Your Vacuum

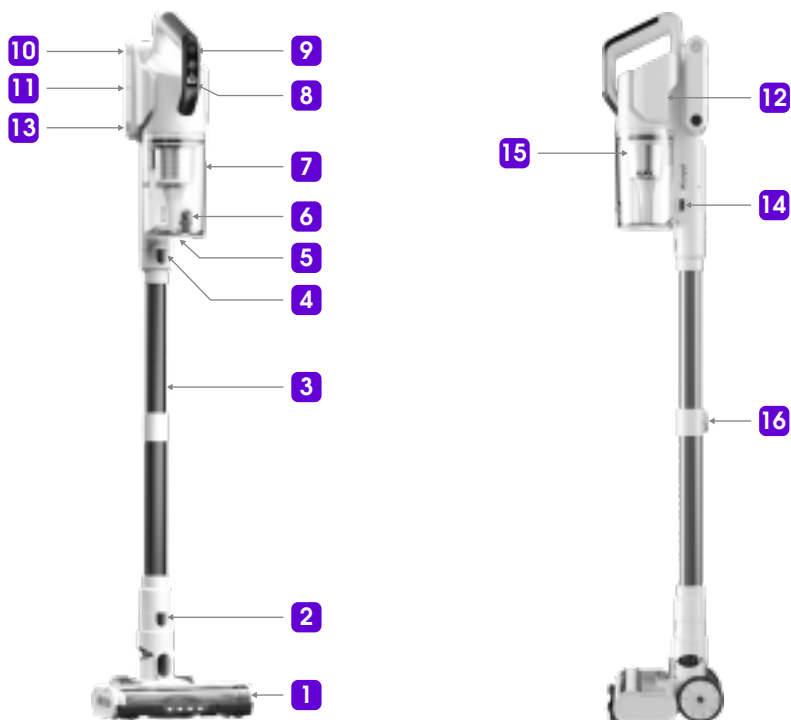

1 Electric Roller Brush	2 Roller Brush Release Button	3 Height Adjustable Alu-Stick	4 Alu-Stick Release Button
5 Dust Cap	6 Dust Cap Release Button	7 Dust Bin	8 Display Screen
9 Power Button	10 Battery Pack	11 Charging Port	12 Air outlet
13 Battery Pack Release Button	14 Dust Bin Release Button	15 Metal Filter	16 Height Adjustment Button

Display Screen:



1. Turn ON/OFF.
2. Battery life percentage.
3. ECO, Medium, Boost suction level.
4. Dust Bin Indicator: turns red when the dust bin is full.
5. Roller Brush Error Indicator: turns red when roller brush is tangled or blocked.
6. Press to adjust the suction power.

Assembly Instructions



1. Install the Battery Pack **10** as the picture shows.

- Press Battery Pack Release Button **13** to remove it.

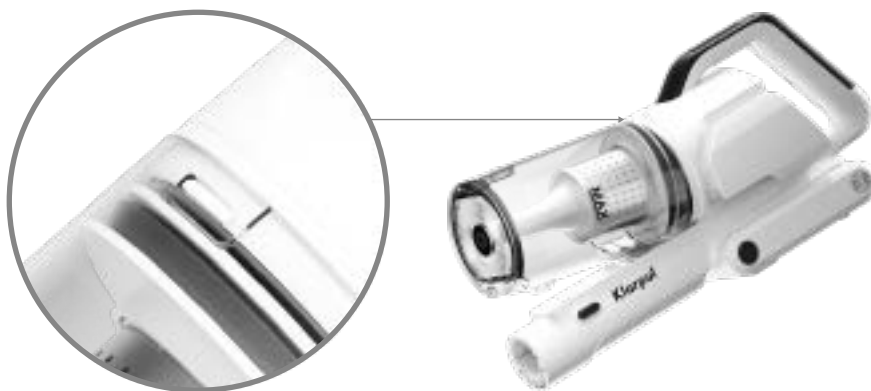

2. Install / Remove the Dust Bin **7** .

- Press Dust Bin Release Button **14** , align the slot then lock the dust bin in place.
- Press Dust Bin Release Button **14** to remove the dust bin.

Note: There is a clicking sound when the parts are properly joined together.

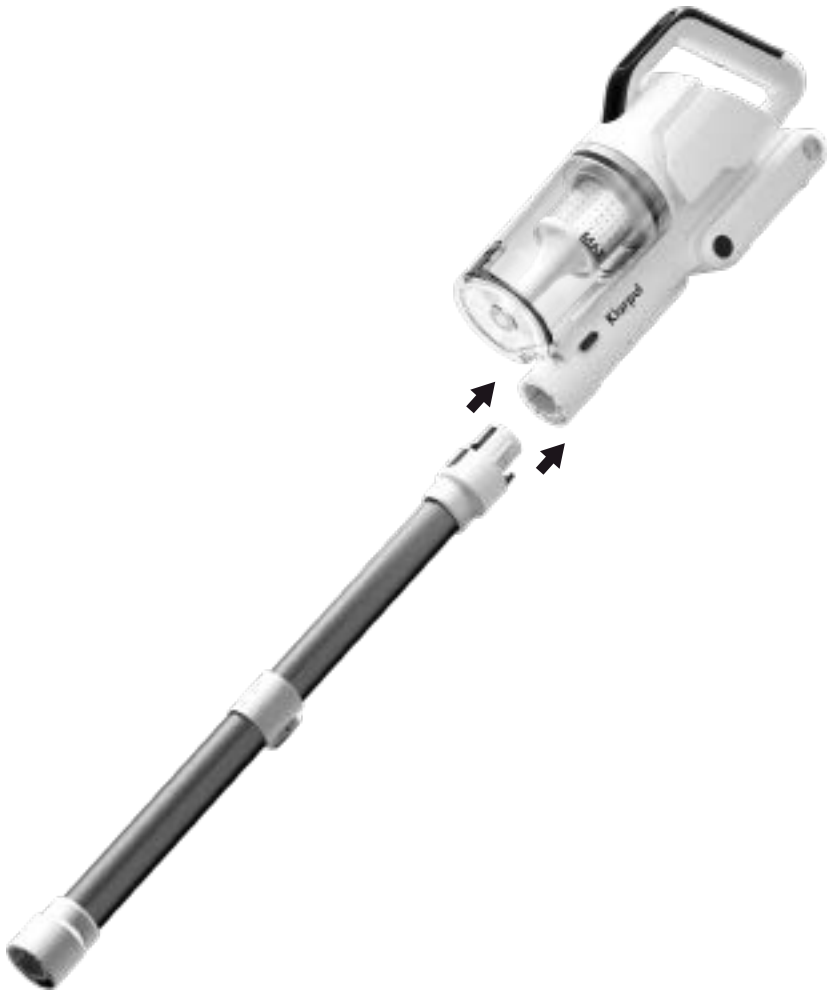

3. Align the Height Adjustable Alu-Stick **3** with the main body, then push together until they lock in place.



4. Attach the Electric Roller Brush **1** for standard cleaning or a nozzle attachment as needed.



- Insert the hair tool to clean human hair and pets hair.



- Insert the crevice tool to clean hard-to-reach places.

Install the Wall Mount

Warnings

- Select the correct mounting hardware based on your wall type and make sure the dock is firmly secured.
- Ensure it's located in a cool and dry place with power supply nearby, and no pipes (gas, water, air) or electrical wires, cables behind the mounting surface.
- Installation must comply with relevant regulations and codes.
- Always wear appropriate protective gear, including clothing and eyewear, as needed during the installation process.

How to Install:

1. Determine the installation position which must be high enough on the wall to allow the vacuum to stand up.
2. Mark the screw hole location and using a 7mm drill bit to drill 2 holes, then insert the expansion anchors.
3. Secure the wall mount with 2 screws.



Charging the Vacuum

Please use the included charger to charge the vacuum, and make sure the vacuum is turned off before charging.

Option 1

- Charging on wall mount.

Note: It's fully charged when display screen goes to 100%.



Option 2

- Take off the battery pack, and charge it directly.

Note: It's fully charged when the indicator turns green.



Maintenance and Care

⚠ Warnings

- Always use original accessories to maintain warranty coverage.
- For the first two uses, charge the vacuum for 3 hours to fully activate the battery.
- When the battery voltage is low, the charge-discharge and battery pack indicators will flash, signaling the need for a recharge.
- If the vacuum cleaner will not be in use for an extended period, fully charge the battery and store it in a cool, dry place. Recharge the battery at least once every 3 months to avoid over-discharge.

Empty the Dust Bin

⚠ Warnings

- Do not overfill the dust bin. If the dust bin is too full, it may affect the performance of the vacuum.

1. Press Dust Bin Release Button **14** to take off the dust bin.
2. Hold the dust bin over a trash can and press Dust Cap Release Button **6** , then empty the debris and dust.



Cleaning the Metal Filter of the Dust Bin

Warnings

- Do not allow water to enter the internal parts or motor of the vacuum.

1. Press the dust bin release button to take off the dust bin.

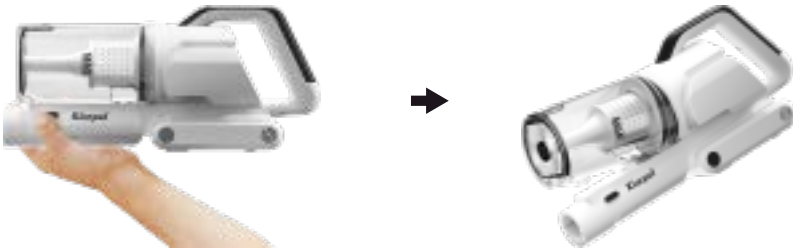

2. Remove the Metal Filter **15** from the top of the dust bin, and take off the Sponge Filter.

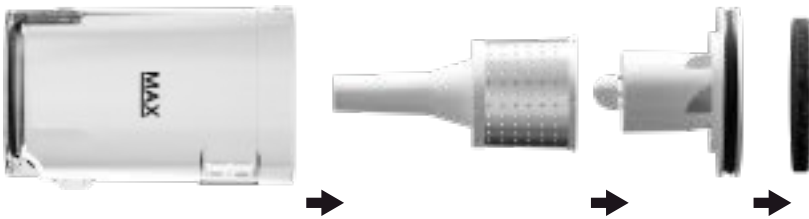

3. Rinse the Metal Filter and dust bin (if necessary) with cold water and allow them to dry.

Make sure the parts are completely dry before using.



Cleaning the HEPA Filter

Note:

- To clean filters, rinse them with water ONLY.
- Allow all filters to air-dry completely for at least 24 hours before reinstalling to prevent liquid from being drawn into electric parts.
- Clean the sponge at least once a month and HEPA Filter at least once a year.
- Tap off loose dirt between washes when needed. More frequent cleaning may sometimes be necessary with heavy use.
- Cleaning the filters regularly helps maintain your vacuum's cleaning performance.
- Do not use the HEPA Filter in extremely hot weather.

1. Take off the dust bin as shown in previous steps.
2. Take out the HEPA Filter and the Sponge Filter, clean the dust with the Cleaning Brush.

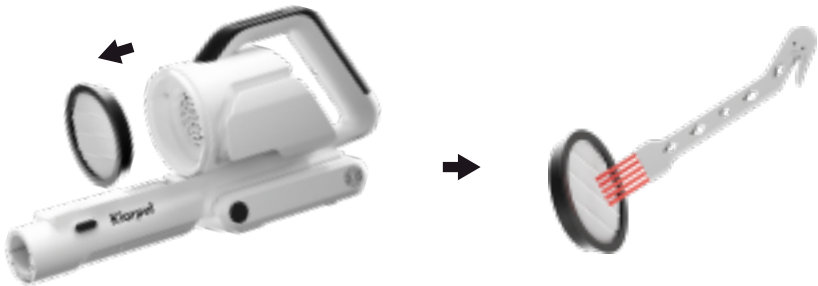

3. Rinse them with cold water ONLY, and air-dry for 24 hours.
4. DO NOT use soap when cleaning the filters.

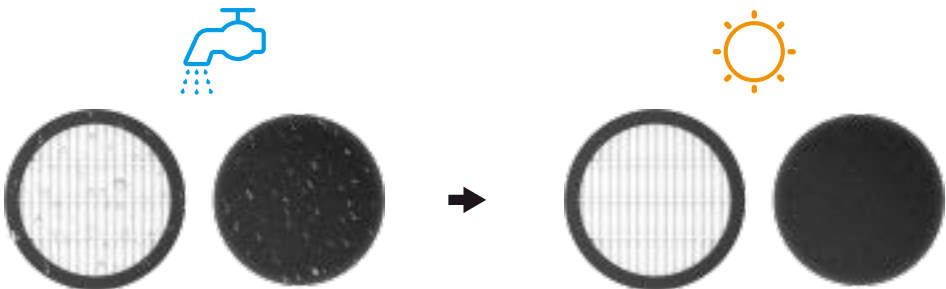

Cleaning the Roller Brush

Note:

- Periodically check the roller brush for hair or debris. The roller brush will automatically shut off if it is blocked or jammed.

1. Turn off the vacuum cleaner,

Press the button shown in the image below, and then pull out the roller brush.

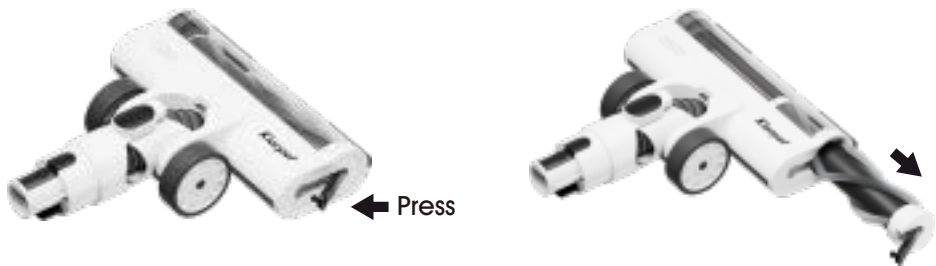

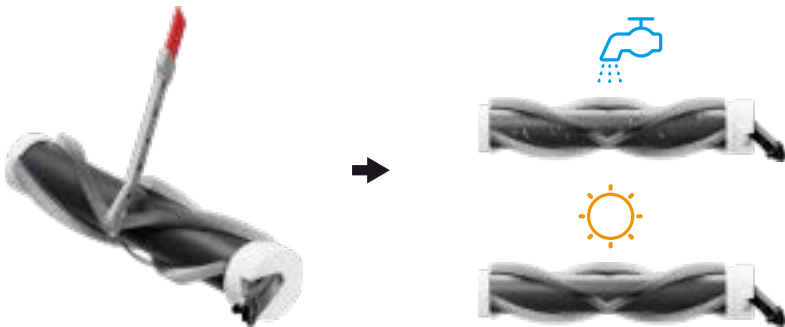

2. If the roller brush is jammed or tangled, carefully use a tool to remove any hair or debris on it.

Rinse it with cold water ONLY, and air-dry for 24 hours.





3. Insert the roller brush back in. Press the button to lock it in place.





Specifications

Product Model	KL-001	Charging Voltage	36V
Net Weight	2.75kg	Rated Voltage	29.6V
Charging Time	2H-2.5H	Battery Capacity	2200mAh*8
Noise Level	≤55dB	Dust Collection Capacity	0.8L
Runtime	 60Mins  30Mins  16Mins		

Troubleshooting

Diagram	Common faults	Possible cause	Solution
	The vacuum does not work.	The product is out of power or has low power.	Please fully charge the vacuum before using it.
		A blockage may overheat the vacuum, triggering the auto-protection.	Remove the dust and clean the filters. Cool the vacuum for 1 hour before restart.
	The vacuum has low suction power.	Dust bin and filter is full.	Empty the dust bin and clean the filter.
		Roller brush is tangled.	Clean the roller brush and remove the debris.
		Battery may be low.	Recharge the battery.
	The battery indicator does not work.	The battery is not installed properly.	Check if the battery and power adapter is properly connected.
		The battery is fully charged and goes to sleep.	The product works normally.

		The battery temperature is too high/low.	Please recharge the battery after the battery temperature returns to normal.
	Cannot charge the battery	The charger indicator is not on.	<ol style="list-style-type: none"> 1. The charger is not plugged in properly. 2. The power supply is not connected. 3. The adaptor is in error. Please contact support team.
	E1 error	<ol style="list-style-type: none"> 1. The charging current is greater than 1.2A. 2. The charging voltage is greater than 39V. 	Please use original charger.
	E2 error	Moter is not working.	Contact support team to replace the part.

 <p>The control panel displays the error code 'E3' in a digital display. Below the display are three buttons: a power button with a lightning bolt symbol, a +/- button, and a power button.</p>	<p>E3 error</p>	<p>Short circuit of the electric roller brush, aluminum stick, or the motor.</p>	<p>Check and replace the part with short circuit.</p>
 <p>The control panel displays the error code 'E4' in a digital display. Below the display are three buttons: a power button with a lightning bolt symbol, a +/- button, and a power button.</p>	<p>E4 error</p>	<p>The working temperature is too high or too low.</p>	<p>Turn off the vacuum and wait till it turns normal.</p>
 <p>The control panel displays the error code 'Lo' in a digital display. Below the display are three buttons: a power button with a lightning bolt symbol, a +/- button, and a power button.</p>	<p>Lo error and battery indicator flashing.</p>	<p>Low battery.</p>	<p>Charge the battery pack.</p>
 <p>The control panel displays '100' in a digital display. Below the display are three buttons: a power button with a lightning bolt symbol, a +/- button, and a power button. A red brush icon is visible below the +/- button.</p>	<p>Roller brush icon turns red and flashes.</p>	<p>The roller brush is blocked and stops running.</p>	<ol style="list-style-type: none"> 1. Turn off the vacuum. 2. Clean the brush, and restart it. 3. Replace it with a new one.

	<p>Dust bin icon turns red and flashes.</p>	<p>Dust bin is full.</p>	<p>Empty the dust bin and clean the filter.</p>
---	---	--------------------------	---

Klarpul

If you have any questions or need further assistance, please feel free to contact us at Klarpulservice@outlook.com.

Klarpul

Kabelloser Staubsauger

Benutzerhandbuch

Modell KL-001



Benötigen Sie Hilfe? Kontaktieren Sie uns!



(Service und Support)



Scannen Sie den QR-Code für erweiterte
Garantie und Service.

Wenn Sie Fragen haben oder weitere Hilfe benötigen,
können Sie uns gerne unter Klarpulservice@outlook.com.

Inhaltsverzeichnis

Sicherheitshinweise	27
Packliste	29
Produktbeschreibung	30
Installationsrichtlinien	32
Anbringung von Wandbehängen	36
Leitlinien für die Aufladung	37
Wartung & Pflege	39
Parametertabelle	43
Fehlerbehebung	44

Sicherheitshinweise

- Dieses Produkt ist nur für den Hausgebrauch geeignet.
- Um Stromschläge, Brände und andere Unfälle durch unsachgemäße Verwendung zu vermeiden, lesen Sie bitte die Bedienungsanleitung vor Gebrauch sorgfältig durch.

- **WARNUNG:** Es besteht Verletzungsgefahr. Die Walzenbürsten können sich unerwartet aktivieren. Nehmen Sie den Akku vor der Reinigung oder Wartung heraus.
- Lassen Sie den Staubsauger nicht unbeaufsichtigt, wenn er eingeschaltet ist. Ziehen Sie den Stecker aus der Steckdose, wenn er nicht geladen wird und bevor Sie ihn warten.
- Nicht im Freien oder auf feuchten Oberflächen verwenden, nur für trockene Innenflächen geeignet. Den Stecker oder Teile des Geräts nicht mit nassen Händen berühren. Das Gerät vor Wasser schützen.
- Kinder sollten beaufsichtigt werden, um sicherzustellen, dass sie nicht mit dem Staubsauger spielen.
- Kinder dürfen das Gerät nicht bedienen oder als Spielzeug verwenden. Dieses Gerät ist nicht für die Verwendung durch Personen (einschließlich Kinder) mit eingeschränkten körperlichen, sensorischen oder geistigen Fähigkeiten sowie ältere Menschen geeignet.
- Bei Verwendung in der Nähe von Kindern ist besondere Aufmerksamkeit erforderlich. Kinder dürfen das Gerät nicht ohne Aufsicht reinigen oder warten.
- Nur das Original-Ladegerät verwenden. Keine nicht zugelassenen Adapter verwenden, da dies zu Schäden am Gerät führen kann. Nach vollständiger Aufladung das Ladegerät entfernen, um ein Überladen zu vermeiden, das die Akkulebensdauer verkürzt und die Leistung beeinträchtigt. Den Akku nicht selbst austauschen. Den Akku nicht ins Feuer werfen, da dies zu einer Explosion führen kann.
- Um Brände, Explosionen oder Verletzungen zu vermeiden, prüfen Sie vor der Verwendung den Akku und das Ladegerät auf Beschädigungen.
Bei beschädigtem Akku oder Ladegerät den Staubsauger nicht verwenden.
- Versuchen Sie nicht, das Gerät selbst zu reparieren. Wenden Sie sich an den Kundendienst. Fassen Sie das Ladegerät oder den Staubsauger nicht mit nassen Händen an.
- Stecken Sie keine Gegenstände in die Öffnungen. Verwenden Sie den Staubsauger nicht, wenn eine Öffnung blockiert ist. Halten Sie den Staubsauger frei von Staub, Flusen, Haaren oder anderen Dingen, die den Luftstrom beeinträchtigen könnten.
- Das Gerät nicht direkt am Körper für Kleidung, Finger oder Kopfhare verwenden. Das Gerät vor Regen und Wasser schützen.

- Saugen Sie die folgenden Gegenstände nicht auf
(oder verwenden Sie das Gerät nicht an Orten, an denen sie sich befinden könnten):
 - Scharfe Gegenstände wie Glasscherben, Metallnägeln, metallene Büroklammern oder Reißzwecken;
 - Ultrafeine Partikel wie Kalk, Zement, Sägemehl, Gipsstaub oder Asche;
 - Gefährliche Materialien oder Chemikalien wie Lösungsmittel, Abflussreiniger, starke Säuren.
- Schalten Sie den Staubsauger immer aus, bevor Sie die Stange, Düse, Bürste oder den Saugkopf anschließen oder abnehmen.
- Keine Flüssigkeiten wie Wasser, Benzin oder andere brennbare oder explosive Flüssigkeiten aufsaugen. Keine giftigen Lösungen aufsaugen.
- Atmen Sie keine brennenden oder rauchenden Gegenstände ein, wie z. B. Zigaretten, Streichhölzer oder heiße Asche. Verwenden Sie das Gerät nicht ohne installierten Staubsammelbehälter und Filter.
Richten Sie den Staubsauger nicht auf eine Person oder ein Tier, wenn er eingeschaltet ist.
Bewahren Sie den Staubsauger auf einem kleinen Ständer auf oder hängen Sie ihn an die Wand.

Packliste

A



Gastgeber X1

B



Elektrische Bodenbürste X1

C



Ausziehbare Stange X1

D



Fugendüse X1

E



Bürste X1

F



Wandhalterung X1

G



Netzteil X1

H



Reinigungsbürste X1

J



Schrauben X2 & Dübel X2

I



HEPA-Filter X1
Schwammfilter X1

K



Akku X1

Produktbeschreibung

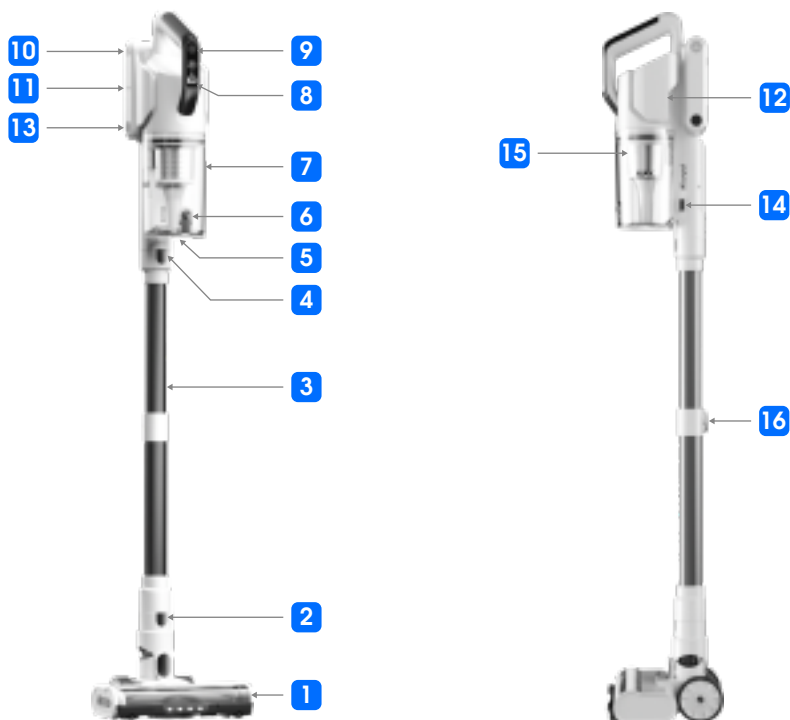

1 Elektrische Bodenbürste	2 Bodenbürsten-Verriegelung	3 Teleskopstange	4 Rohrverriegelung
5 Staubbehälterdeckel	6 Entleerungsverriegelung	7 Staubbehälter	8 Display
9 Ein/Aus-Schalter	10 Akkupack	11 Ladebuchse	12 Luftauslass
13 Akku-Entriegelungstaste	14 Staubbehälter-Entriegelungstaste	15 Metallfilter	16 Höhe Anpassung Taste

Anzeigebildschirm:



1. Ein/Aus-Schalter.
2. Akkustandsanzeige in Prozent.
3. Saugstufen: ECO, Medium, Boost.
4. Anzeige des Staubsammelbehälters: rotes Licht, wenn der Staubsammelbehälter voll ist.
5. Kontrollleuchte Bürstenwalzen-Störung: Leuchtet rot, wenn die Bürstenwalze verheddert oder verstopft ist.
6. Touch-Taste für Leistungsstufen: Durchschalten zwischen niedrig, mittel und hoch.

Installationsrichtlinien



1. Akkupack einsetzen **10**, in Pfeilrichtung einschieben.

- Drücken Sie die Freigabetaste **13** des Batteriepakets, um es zu entfernen.

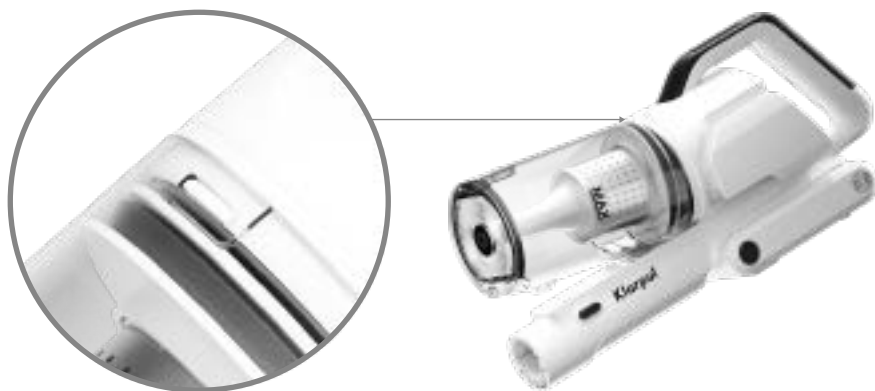

2. Einbau/Entfernen des Staubbehälters **7**.

- Drücken Sie die Freigabetaste **14** des Staubbehälters, um ihn zu entfernen.
- Drücken Sie die Freigabetaste **14** des Staubbehälters und richten Sie ihn am Steckplatz aus, um ihn zu installieren.

Warnhinweise: Ein Klicken ertönt, wenn die Teile richtig miteinander verbunden sind.

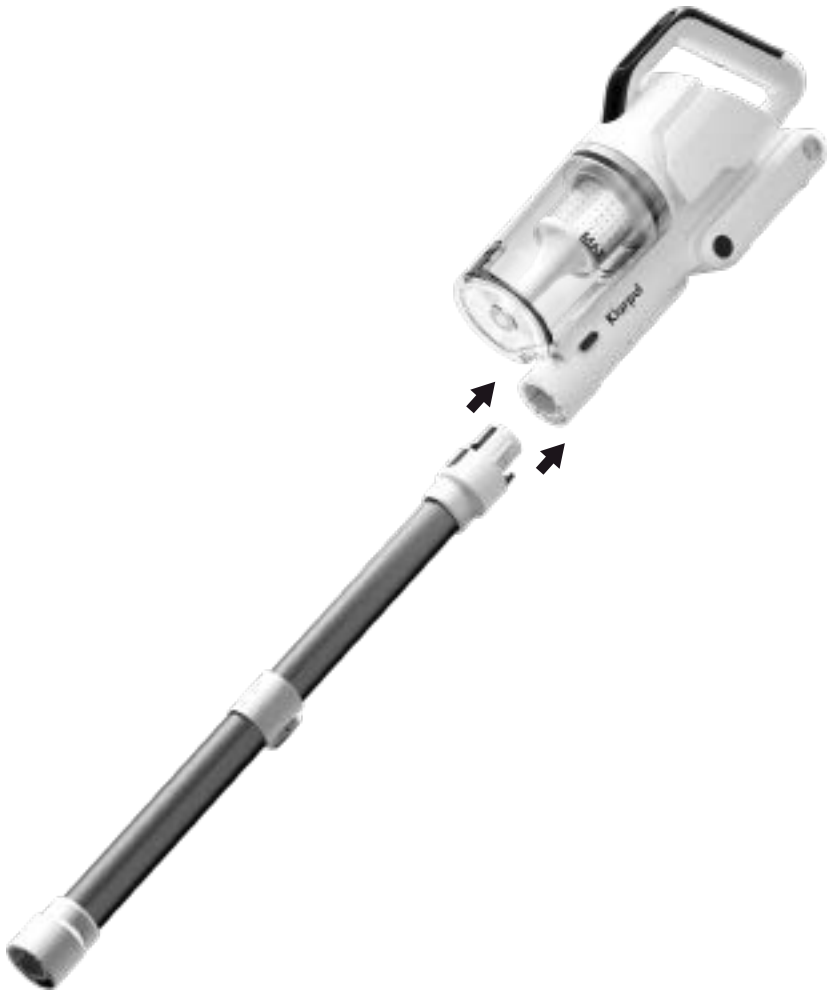

3. Richten Sie die Teleskopstange **3** aus, stecken Sie sie in das Hauptgerät, verbinden und fixieren Sie sie.



4. Stecken Sie die Bodenbürste in Stange **1** oder setzen Sie nach Bedarf eine andere Reinigungsbürste ein und verriegeln Sie sie.



- Setzen Sie die Bürste ein, um Haare oder Tierhaare zu entfernen.



- Setzen Sie die Fugendüse ein, um Zwischenräume zu reinigen.

Anbringung von Wandbehängen

⚠ Warnhinweise

- Wählen Sie das richtige Befestigungsmaterial für Ihren Wandtyp und stellen Sie sicher, dass der Sockel sicher befestigt ist.
- Entsprechend der Gesamtlänge des Geräts (Hauptgerät + Aluminiumrohr + Bodenbürste) die passende Höhe wählen und anhand der Zeichnung 2 Bohrlöcher markieren.
- Die Installation muss den geltenden Vorschriften und Normen entsprechen.
- Tragen Sie während der Installation stets geeignete Schutzausrüstung.

Installationsschritte:

1. Entsprechend der Gesamtlänge des Geräts (Hauptgerät + Aluminiumrohr + Bodenbürste) die passende Höhe wählen und kreisen Sie die Positionen der beiden Schraubenlöcher gemäß der Zeichnung ein.
2. Bohren Sie mit einem 7-mm-Bohrer Löcher an den Schraubenlöchern und setzen Sie die Dübel in die gebohrten Löcher ein.
3. Wandhalterung mit 2 Schrauben befestigen.



Leitlinien für die Aufladung

Bitte verwenden Sie das mitgelieferte Ladegerät, um den Staubsauger aufzuladen, und stellen Sie sicher, dass der Staubsauger vor dem Laden ausgeschaltet ist.

Lademethode 1

- Auf der Wandhalterung aufladen.

Warnhinweise: Bei 100% Displayanzeige ist der Akku vollständig geladen.



Lademethode 2

- Entnehmen Sie den Akku und laden Sie ihn direkt auf.

Warnhinweise: Bei Ladung blinkt rote LED, bei Vollladung leuchtet grüne LED dauerhaft.



Wartung & Pflege

! Warnhinweise

- Ausschließlich Original-Ersatzteile verwenden, sonst erlischt möglicherweise der Garantieanspruch.
- Bei Neugeräten die ersten beiden Ladevorgänge für je 3 Stunden durchführen. Zweck: Vollständige Aktivierung der Akkuzellen.
- Bei niedrigem Akkustand blinken gleichzeitig die Entlade-Anzeige am Ein/Aus-Schalter und die Akku-Anzeige. Dies zeigt an, dass der Akku geladen werden muss.
- Bei längerer Nichtbenutzung das Gerät vollständig aufladen, Netzteil abziehen und an einem kühlen, trockenen Ort aufbewahren. Mindestens alle 3 Monate einmal aufladen, um Tiefentladung des Akkus zu vermeiden.

Den Mülleimer leeren

! Warnhinweise

- Stellen Sie sicher, dass der Staubbehälter nicht zu voll ist. Wenn der Staubbehälter zu voll ist, kann dies die Leistung des Staubsaugers beeinträchtigen.

1. Drücken Sie die Staubbehälter-Entriegelungstaste **14**, um den Staubbehälter zu entfernen.
2. Halten Sie den Staubbehälter über einen Mülleimer, drücken Sie die Entriegelungstaste für den Staubdeckel **6** und entleeren Sie Schmutz und Staub.



Metallfilter reinigen

⚠ Warnhinweise

- Vermeiden Sie es, Wasser in die inneren Teile oder den Motor des Staubsaugers zu lassen.

1. Drücken Sie die Staubbehälter-Entriegelungstaste, um den Staubbehälter zu entfernen.

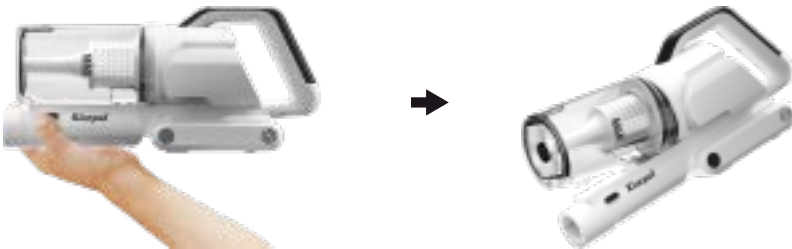

2. Entnehmen Sie das Metallfilter **15** vom oberen Teil des Staubbehälters und nehmen Sie den Schwamm heraus

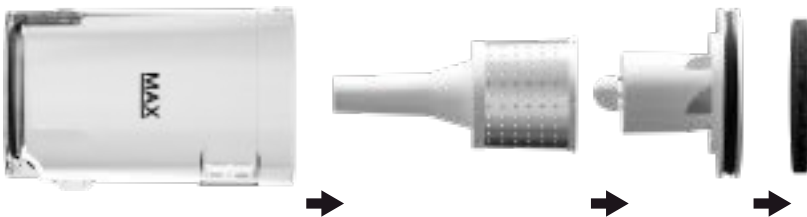

3. Spülen Sie das Metallfilter und den Staubbehälter (falls notwendig) mit kaltem Wasser und lassen Sie sie trocknen. Stellen Sie sicher, dass die Teile vor der Verwendung vollständig getrocknet sind.



HEPA-Filter reinigen

Notiz:

- Nur mit Wasser abspülen.
- Bevor Sie die Filter wieder einbauen, lassen Sie alle Filter mindestens 24 Stunden vollständig an der Luft trocknen, um das Eindringen von Flüssigkeit in elektrische Komponenten zu verhindern.
- Reinigen Sie den Schwamm mindestens einmal im Monat und den HEPA-Filter mindestens einmal im Jahr.
- Wenn das Gerät häufig verwendet wird, kann es notwendig sein, die Reinigung häufiger durchzuführen.
- Regelmäßige Reinigung der Filter trägt dazu bei, die Saugleistung des Staubsaugers aufrechtzuerhalten.

1. Entfernen Sie den Staubbehälter gemäß den vorherigen Schritten.
2. Nehmen Sie den HEPA-Filter und den Schwamm heraus und entfernen Sie den Staub mit einer Bürste.

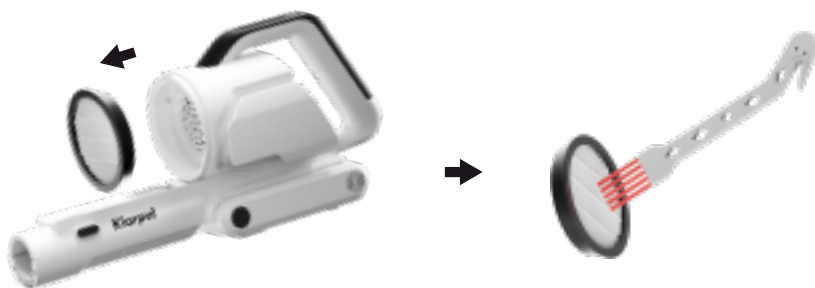

3. Spülen Sie nur mit kaltem Wasser und lassen Sie die Filter 24 Stunden an der Luft trocknen.
4. Verwenden Sie beim Reinigen der Filter kein Seifenwasser.

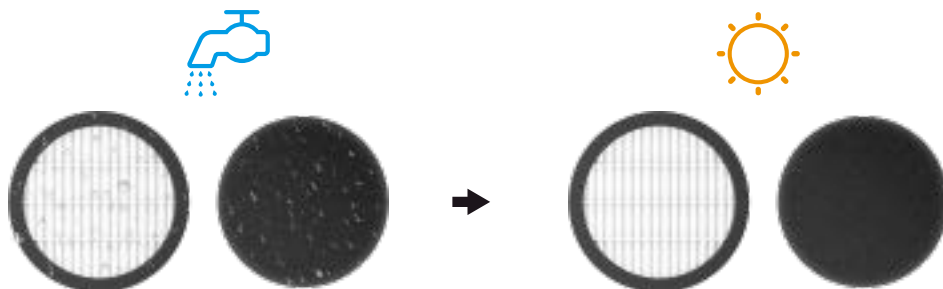

Reinigen der Bürstenwalze

Notiz:

- Überprüfen Sie die Walzenbürste regelmäßig auf Haare oder Verschmutzungen. Wenn die Walzenbürste verstopft ist oder feststeht, schaltet sie sich automatisch ab.

1. Schalten Sie den Staubsauger aus.

Drücken Sie den Knopf wie abgebildet und ziehen Sie die Bürste heraus.

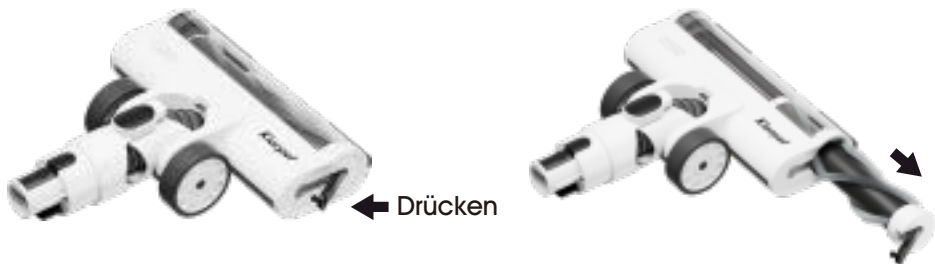

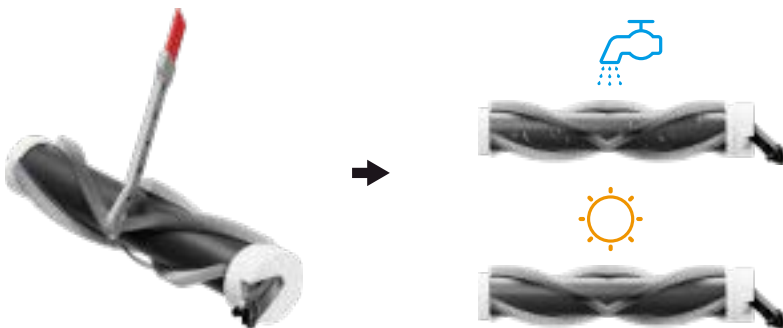

2. Wenn die Bürste feststeht oder sich verheddert, verwenden Sie vorsichtig ein Werkzeug, um alle Haare oder Ablagerungen zu entfernen.

Nur mit kaltem Wasser ausspülen und 24 Stunden lang an der Luft trocknen lassen.





3. Setzen Sie die Walzenbürste wieder ein. Drücken Sie die Taste, um sie zu arretieren.





Parametertabelle

Modell	KL-001	Ladespannung	36V
Nettogewicht	2.75kg	Nennspannung	29.6V
Ladezeit	2H-2.5H	Akkukapazität	2200mAh*8
Geräuschpegel	≤55dB	Staubbehältervolumen	0.8L
Laufzeit	 60Mins  30Mins  16Mins		

Fehlerbehebung

Abb.	Problem	Mögliche Ursache	Lösung
	Gerät funktioniert nicht.	Akku leer/schwach.	Bitte laden Sie das Produkt vor der Verwendung vollständig auf.
		Eine Verstopfung kann zu einer Überhitzung des Staubsaugers führen und den automatischen Schutz auslösen.	Reinigen Sie die Staubabsaugung oder den Lufteinlassfilter und starten Sie ihn wieder, wenn er abgekühlt ist.
	Schwache Saugleistung.	Staubkasten ist voll oder Filter ist verstopft.	Reinigung des Staubkastens und der Filter.
		Wicklung der Bodenbürste.	Reinigung von Bodenbürsten.
		schwache Batterie.	Aufladen und dann verwenden.
	Die Batterieanzeige leuchtet nicht, wenn sie aufgeladen wird.	Der Akku ist nicht richtig installiert.	Überprüfen Sie den Akkupack und installieren Sie ihn erneut.
		Akku voll geladen, im Ruhemodus.	Normal nutzbar.

		Akku-Temperatur zu hoch/niedrig.	Temperatur normalisieren lassen, dann laden.
	Gerät lädt nicht.	Die Anzeigeleuchte leuchtet nicht.	<ol style="list-style-type: none"> 1. Der Ladegerät ist nicht richtig eingesteckt oder nicht mit Strom verbunden. 2. Das Ladegerät ist defekt, bitte kontaktieren Sie den Kundenservice.
 <p>The image shows a vertical black display with three icons. At the top, the code 'E1' is shown in white. Below it is a lightning bolt icon with a slash through it. In the middle is a battery level icon with a plus sign on the left and a minus sign on the right. At the bottom is a power button icon.</p>	E1 Fehler	<ol style="list-style-type: none"> 1. Ladestrom > 1,2A. 2. Ladespannung > 39V. 	Original-Netzteil verwenden.
 <p>The image shows a vertical black display with three icons. At the top, the code 'E2' is shown in white. Below it is a lightning bolt icon with a slash through it. In the middle is a battery level icon with a plus sign on the left and a minus sign on the right. At the bottom is a power button icon.</p>	E2 Fehler	Motor funktioniert nicht.	Bitte kontaktieren Sie den Kundenservice.

	<p>E3 Fehler</p>	<ol style="list-style-type: none"> 1. Bodenbürste Kurzschluss. 2. Rohr Kurzschluss. 3. Motor Kurzschluss. 	<p>Überprüfen Sie die kurzgeschlossenen Teile und tauschen Sie sie aus.</p>
	<p>E4 Fehler</p>	<p>Arbeitstemperatur zu hoch/niedrig.</p>	<p>Schalten Sie das Gerät aus. Erst nach dem Abkühlen auf Raumtemperatur wieder verwenden.</p>
	<p>Lo Fehler mit blinkender Anzeigeleuchte.</p>	<p>Akku ist leer.</p>	<p>Aufladen.</p>
	<p>Kontrollleuchte der Bodenbürste blinkt.</p>	<p>Bodenbürste verstopft.</p>	<ol style="list-style-type: none"> 1. Reinigen Sie die Haare auf der Rollbürste und schalten Sie das Gerät wieder ein. 2. Ersetzen Sie die Bodenbürste.



Staubbehälter-
Anzeigelampe
blinkt.

Der Staubbehälter
ist voll.

Staubbehälter
reinigen.

Klarpul

Wenn Sie Fragen haben oder weitere Hilfe benötigen,
können Sie uns gerne unter Klarpulservice@outlook.com.

Klarpul

Aspirateur sans fil

Manuel de l'utilisateur

Modèle KL-001



Besoin d'aide? Contactez - nous!



(Service et Support)



Scannez le code QR pour bénéficier
d'une garantie prolongée et
de services supplémentaires.

Si vous avez des questions ou avez besoin d'aide, n'hésitez pas à nous contacter à l'adresse suivante **Klarpulservice@outlook.com**.

Sommaire











Consignes de sécurité	51
Présentation du produit	52
Détails du produit	53
Guide d'installation	55
Installer le support mural	59
Recharge	60
Maintenance et entretien	62
Fiche technique	66
Dépannage courant	67

Conseils de sécurité

- Réservé à un usage domestique. Veuillez lire toutes les instructions avant d'utiliser cet aspirateur.
- Pour réduire les risques d'incendie, de choc électrique, de blessure ou de dommage matériel, veuillez lire attentivement les instructions suivantes.

- Avertissement : Risque de blessure. La brosse rotative peut démarrer de manière inattendue. Retirez les piles avant de procéder au nettoyage ou à la réparation.
- Ne laissez pas l'aspirateur sans surveillance lorsqu'il est allumé. Débranchez-le de la prise lorsqu'il n'est pas en charge ou avant toute maintenance.
- Ne l'utilisez pas à l'extérieur ou sur des surfaces humides.
- Ne l'utilisez pas comme un jouet. Les enfants doivent être étroitement surveillés lorsqu'ils utilisent l'aspirateur ou s'en approchent. Les personnes dont les capacités physiques, sensorielles ou mentales sont réduites, ou celles manquant d'expérience ou de connaissance (y compris les enfants), ne doivent pas utiliser cet aspirateur, sauf sous surveillance ou avec des instructions appropriées.
- Les enfants ne doivent pas nettoyer ou entretenir l'aspirateur sans surveillance.
- Utilisez l'aspirateur uniquement comme indiqué dans ce manuel.
- Utilisez uniquement les accessoires recommandés par le fabricant.
- Ne pas utiliser l'aspirateur si celui-ci est endommagé ou ne fonctionne pas correctement, ou si le chargeur ou la prise est endommagé.
- Ne tentez pas de le réparer vous-même. Contactez le support client. Ne touchez pas le chargeur ou l'aspirateur avec les mains mouillées.
- Ne mettez rien dans les ouvertures. Ne pas utiliser l'aspirateur si les ouvertures sont obstruées.
- Veillez à ce qu'elles restent exemptes de poussière, peluches, cheveux ou de toute autre chose pouvant réduire le flux d'air.
- Gardez les cheveux, vêtements amples, doigts et toutes autres parties du corps loin des ouvertures et des pièces mobiles. Soyez particulièrement prudent lors du nettoyage des escaliers.
- Ne pas aspirer les objets suivants (ou dans des endroits où ces objets peuvent être présents) :
 - Objets tranchants, tels que des morceaux de verre, des clous métalliques, des trombones ou des épingles.
 - Particules ultrafines comme la chaux, le ciment, la sciure, la poudre de plâtre ou les cendres.
 - Matériaux ou produits chimiques dangereux comme des solvants, des nettoyeurs pour canalisations, des acides forts.
- Avant de connecter ou de déconnecter la perche, la buse, la brosse ou l'embout d'aspiration, assurez-vous de toujours éteindre l'aspirateur.
- Ne pas aspirer de l'eau ou tout autre liquide.
- Ne pas aspirer des objets en feu ou fumants, tels que des cigarettes, des allumettes ou des cendres chaudes. Ne pas utiliser l'aspirateur sans le bac à poussière et les filtres installés.
- Ne dirigez pas l'aspirateur vers une personne ou un animal lorsqu'il est allumé. Rangez l'aspirateur sur un petit support ou accrochez-le au mur.

Présentation du produit

<p>A</p>  <p>Unité principale X1</p>	<p>B</p>  <p>Brosse électrique pour sol X1</p>	<p>C</p>  <p>Perche télescopique X1</p>
<p>D</p>  <p>Brosse pour fentes X1</p>	<p>E</p>  <p>Brosse à poils X1</p>	<p>F</p>  <p>Support mural X1</p>
<p>G</p>  <p>Chargeur X1</p>	<p>H</p>  <p>Nettoyer la brosse X1</p>	<p>J</p>  <p>Vis X2 & Cheville X2</p>
<p>I</p>  <p>Filtre HEPA X1 Filtre éponge X1</p>	<p>K</p>  <p>Ensemble de batteries X1</p>	

Get to Know Your Vacuum

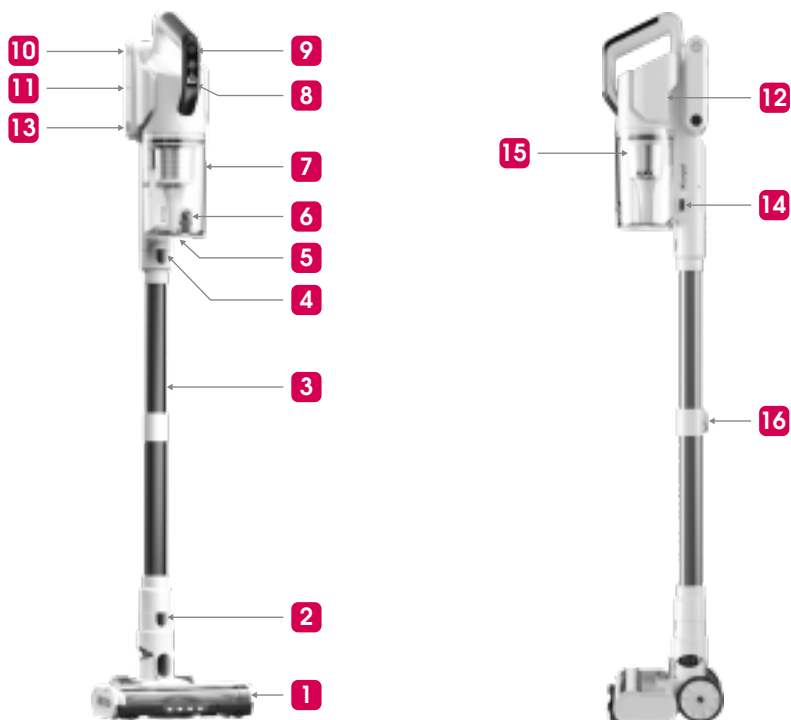

1 Brosse électrique pour sol	2 Verrou de brosse électrique pour sol	3 le bâton en aluminium à réglage de hauteur	4 Verrou de tube en aluminium
5 Couvercle du bac à poussière	6 Verrou du bac à poussière	7 Bac à poussière	8 Écran d'affichage
9 Interrupteur d'alimentation	10 Ensemble de batteries	11 Port de charge	12 Sortie d'air
13 bouton de déverrouillage de l'ensemble de batteries	14 Bouton de libération du bac à poussière	15 Filtre métallique	16 Bouton de réglage de la hauteur

Affichage:



1. Interrupteur d'alimentation.
2. Affichage du pourcentage de charge de la batterie.
3. ECO, Moyenne, Niveau d'aspiration Boost.
4. Voyant du bac à poussière : Le voyant devient rouge lorsque le bac à poussière est plein.
5. Voyant de panne de la brosse rotative : Le voyant devient rouge lorsque la brosse rotative est enroulée ou obstruée.
6. Bouton de réglage de la vitesse tactile : appuyez sur le bouton de réglage de la vitesse tactile pour basculer entre les vitesses basse, moyenne et élevée en séquence.

Guide d'installation



1. Installez ensemble de batteries **10** comme indiqué sur l'image.

- Appuyez sur le bouton de déverrouillage de l'ensemble de batteries **13** pour le retirer.

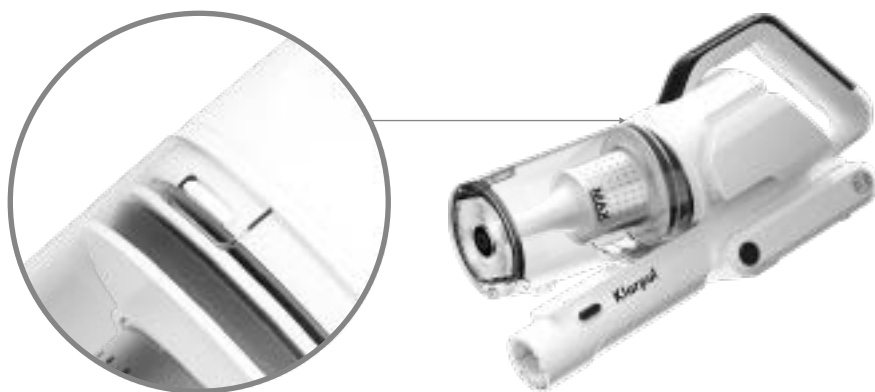

2. Installer/retirer le bac à poussière **7** .

- Appuyez sur le bouton de libération du bac à poussière **14** , alignez-le avec la fente, puis verrouillez le bac à poussière en place.
- Appuyez sur le bouton libération du bac à poussière **14** pour le retirer.

Remarque: un cliquetis se fait entendre lorsque les pièces sont correctement assemblées.

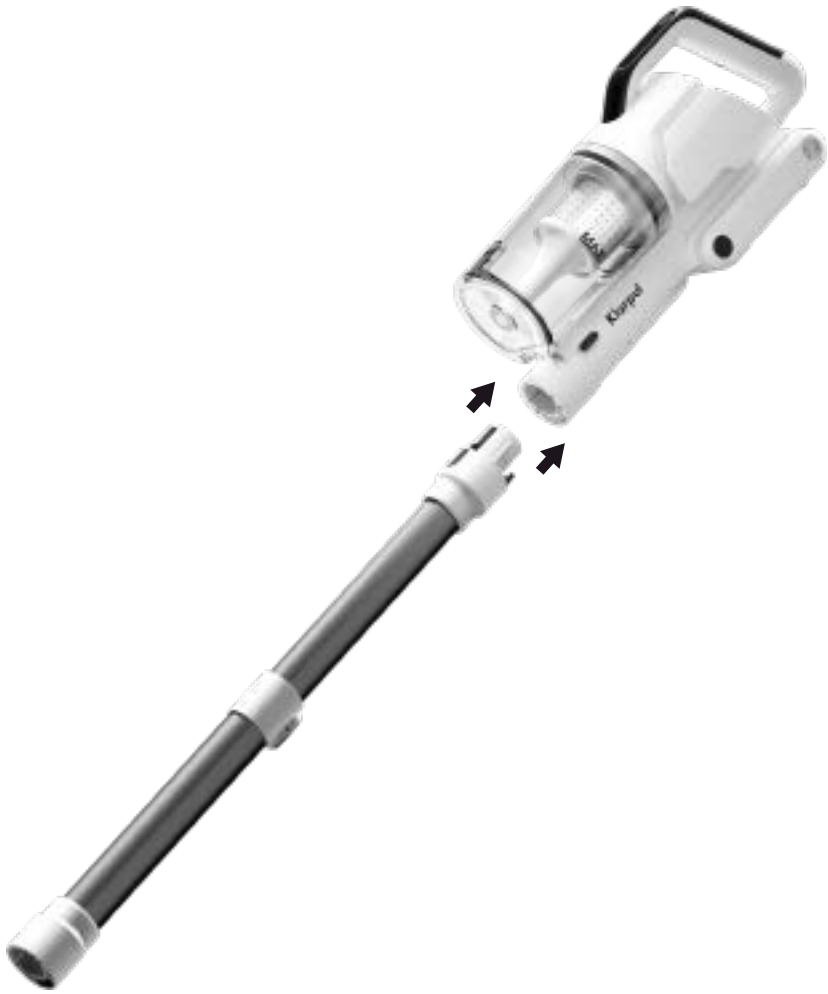

3. Aligner le bâton en aluminium à réglage de hauteur **3** avec le corps principal, puis pousser les deux parties ensemble jusqu'à ce qu'elles se verrouillent en place.



4. Insérez la brosse électrique pour sols **1** dans le verrou du tube en aluminium, ou insérez la brosse correspondante selon vos besoins et verrouillez-la en place.



- Insérez l'outil pour nettoyer les cheveux humains et les poils d'animaux.



- Insérez le suceur plat pour nettoyer les endroits difficiles à atteindre.

Installer le support mural

Avertissement!

- Sélectionnez le matériel de montage approprié en fonction de votre type de mur et assurez-vous que la station d'accueil est fermement fixée.
- Veillez à ce qu'il soit placé dans un endroit frais et sec, avec une alimentation électrique à proximité, et qu'il n'y ait pas de tuyaux (gaz, eau, air) ou de fils électriques, de câbles derrière la surface de montage.
- L'installation doit être conforme aux réglementations et codes en vigueur.
- Pendant le processus d'installation, veuillez toujours porter l'équipement de protection approprié, y compris des vêtements et des lunettes, si nécessaire.

Étapes de l'installation:

1. déterminez la position d'installation, qui doit être suffisamment haute sur le mur pour permettre à l'aspirateur de se tenir debout.
2. Marquez l'emplacement des trous pour les vis, percez 2 trous avec une perceuse de 7 mm, puis insérez les chevilles d'expansion.
3. Fixez le support mural avec 2 vis.



Recharge

Veillez utiliser le chargeur fourni pour charger l'aspirateur.
Avant de charger, assurez-vous que l'aspirateur est éteint.

Option 1

- Chargement via support mural.

Remarque: Lorsque l'écran affiche 100 %, cela signifie que la charge est complète.



Option 2

- Retirez le ensemble de batterie et chargez-le directement.

Remarque: Un voyant lumineux vert indique que la batterie est complètement chargée.



Maintenance et entretien

⚠ Avertissement!

- Veuillez toujours utiliser des accessoires d'origine afin de conserver la couverture de la garantie.
- Lors des deux premières utilisations, veuillez charger l'aspirateur pendant 3 heures afin d'activer complètement la batterie.
- Lorsque la tension de la batterie est faible, le voyant de charge/décharge ainsi que le voyant du pack de batteries clignotent pour indiquer qu'une recharge est nécessaire.
- Si l'aspirateur n'est pas utilisé pendant une longue période, chargez complètement la batterie avant de le ranger dans un endroit frais et sec. Rechargez-le au moins une fois tous les 3 mois afin d'éviter une décharge excessive.

Nettoyage du bac à poussière

⚠ Avertissement!

- Ne remplissez pas trop le bac à poussière. Un bac trop plein peut affecter les performances de l'aspirateur.

1. Maintenez enfoncé le Bouton d'le libération **14** du bac à poussière pour retirer le bac à poussière.
2. Tenez le bac à poussière au-dessus de la poubelle, appuyez sur le verrou du bac à poussière **6** du bac pour vider les débris et la poussière.



Nettoyez le filtre métallique

Avertissement!

- Ne laissez pas l'eau pénétrer dans les composants internes ou le moteur de l'aspirateur.

1. Maintenez enfoncé le bouton de libération du bac à poussière pour retirer le bac.

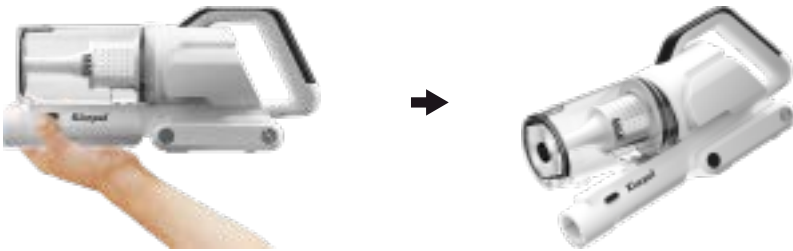

2. Retirez le filtre métallique **15** du dessus du bac à poussière, puis retirez l'éponge.

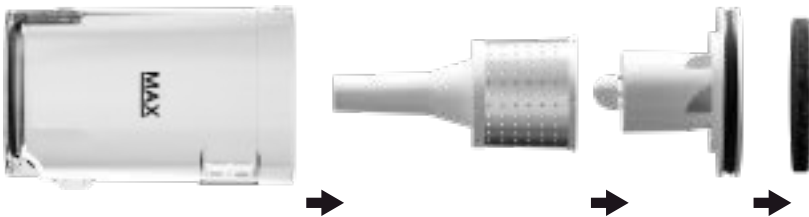

3. Rincez le filtre métallique et le bac à poussière à l'eau froide (si nécessaire) et laissez-les sécher.

Assurez-vous que les pièces sont complètement sèches avant de les utiliser.



Nettoyez le filtre HEPA

Veillez noter:

- À nettoyer uniquement à l'eau.
- Avant de réinstaller, laissez tous les filtres sécher complètement à l'air pendant au moins 24 heures afin d'éviter que des liquides n'entrent en contact avec les composants électriques.
- Si l'utilisation est fréquente, il peut être nécessaire de nettoyer plus souvent.
- Le nettoyage régulier des filtres aide à maintenir les performances de nettoyage de l'aspirateur.
- Ne pas utiliser le filtre HEPA par temps très chaud.

1. Retirez le bac à poussière en suivant les étapes précédentes.
2. Retirez le filtre HEPA et l'éponge, puis utilisez une brosse pour éliminer la poussière.

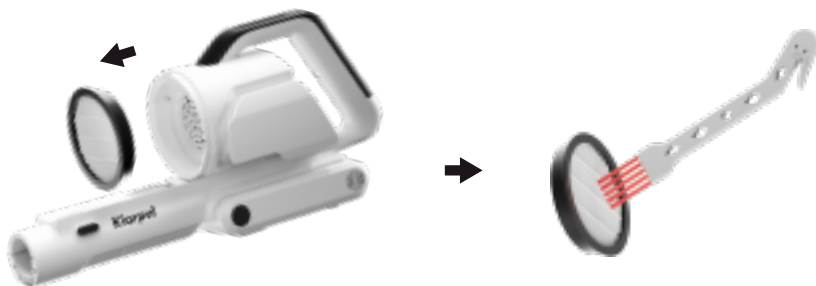

3. Rincez uniquement à l'eau froide, puis laissez sécher à l'air pendant 24 heures.
4. Ne pas utiliser de savon lors du nettoyage du filtre.

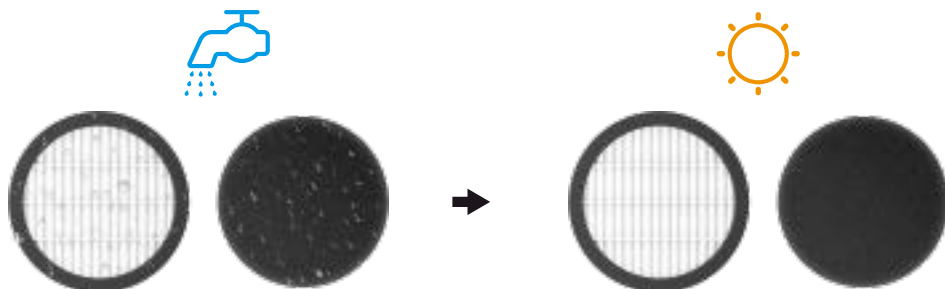

Nettoyez la brosse électrique pour sols

Veillez noter:

- Vérifiez régulièrement s'il y a des cheveux ou des débris sur la brosse rotative. Si la brosse est obstruée ou coincée, elle se désactivera automatiquement.

1. Éteignez l'aspirateur.

Appuyez sur le bouton comme indiqué dans l'image ci-dessous, puis retirez la brosse.

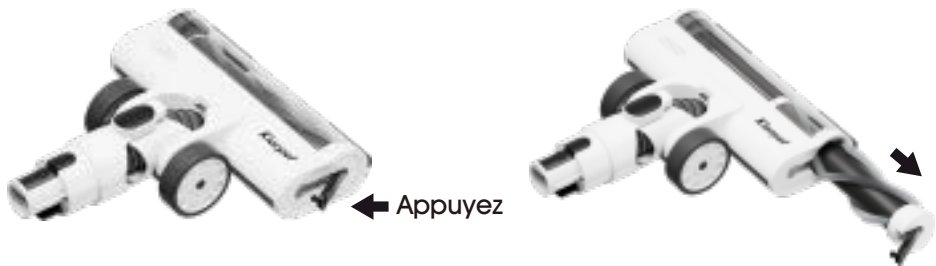

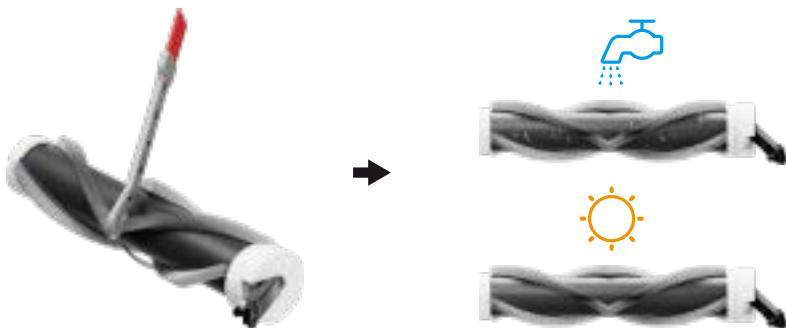

2. Si la brosse électrique pour sols est bloquée ou enroulée, utilisez soigneusement un outil pour retirer les cheveux ou les débris. Rincez uniquement à l'eau froide, puis laissez sécher à l'air pendant 24 heures.





3. Réinsérez la brosse électrique pour sols. Appuyez sur le bouton pour la verrouiller en place.





Fiche technique

Modèle de produit	KL-001	Tension de charge	36V
Poids net	2.75kg	Tension nominale	29.6V
Temps de charge	2H-2.5H	Capacité de la batterie	2200mAh*8
Bruit	≤55dB	Capacité de collecte de poussière	0.8L
Durée d'exécution	 60 minutes  30 minutes  16 minutes		

Dépannage courant

Diagramme	Défauts courants	Causes possibles	Solutions
	La machine ne fonctionne pas.	Le produit n'a pas de puissance ou la batterie est faible.	Veillez charger complètement le produit avant utilisation.
		Protection automatique déclenchée en cas de surchauffe due à un blocage.	Nettoyez l'orifice d'aspiration ou le filtre d'entrée d'air, puis redémarrez après refroidissement.
	La puissance d'aspiration de la machine est affaiblie.	Le bac à poussière est plein ou le filtre est obstrué.	Empty the dust bin and clean the filter.
		Brosse électrique pour sols enroulée.	Nettoyez la brosse électrique pour sols.
		Batterie faible.	Utilisez après avoir chargé.
	L'indicateur d'état de la batterie ne s'allume pas pendant la charge.	Le pack de batteries n'est pas correctement installé.	Vérifiez le pack de batteries et réinstallez-le.
		La batterie est complètement chargée et entre en mode veille.	Peut être utilisé normalement.

	Le produit ne peut pas être chargé.	La température de la batterie est trop élevée ou trop basse.	Veuillez attendre que la température de la batterie revienne à la normale avant de la charger.
		Le voyant d'alimentation du chargeur n'est pas allumé.	<ol style="list-style-type: none"> 1. Le chargeur n'est pas branché correctement. 2. La prise n'est pas alimentée, veuillez la remplacer. 3. Défaillance du chargeur, remplacez-le par un nouveau chargeur.
	Erreur E1	<ol style="list-style-type: none"> 1. Le courant de charge est supérieur à 1.2A. 2. La tension de charge est supérieure à 39V. 	Le chargeur est incorrect, veuillez le remplacer par le chargeur d'origine.
	Erreur E2	Panne du moteur.	Veuillez contacter le service client.

	<p>Erreur E3</p>	<p>Batterie faible.</p>	<p>Brosse électrique pour sol, Perche télescopique, court-circuit du moteur.</p>
	<p>Erreur E4</p>	<p>Température de la batterie trop élevée/faible.</p>	<p>Éteignez l'appareil. Attendez que la température revienne à la normale avant de l'utiliser.</p>
	<p>Erreur LO avec voyant lumineux clignotant.</p>	<p>Batterie faible.</p>	<p>Recharge.</p>
	<p>Le voyant de la brosse électrique pour sol clignote.</p>	<p>Colmatage des brosses électriques pour sols.</p>	<ol style="list-style-type: none"> 1. Après avoir nettoyé les poils enroulés sur la brosse rotative, redémarrez l'appareil. 2. Remplacez la brosse électrique pour sols par une nouvelle.

	<p>Le voyant du bac à poussière clignote.</p>	<p>Le bac à poussière est plein.</p>	<p>Nettoyez le bac à poussière.</p>
---	---	--------------------------------------	-------------------------------------

Klarpul

Si vous avez des questions ou avez besoin d'aide, n'hésitez pas à nous contacter à l'adresse suivante Klarpulservice@outlook.com.

Klarpul

Aspirapolvere Senza Fili

Manuale Utente

Model KL-001

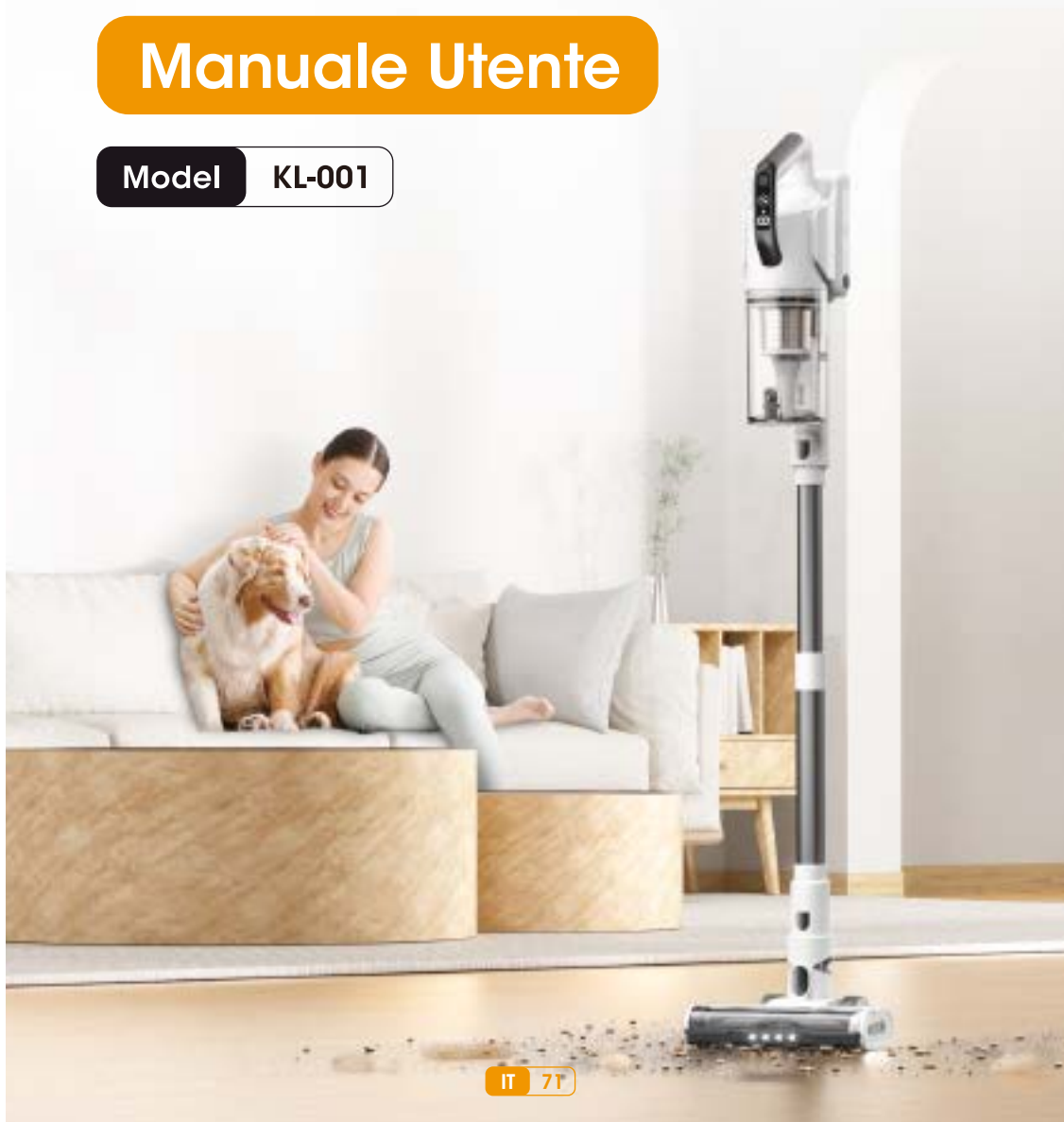

Hai bisogno di aiuto? Contattaci!



(Assistenza e Supporto)



Scansiona il codice QR per estendere la garanzia e accedere all'assistenza.

Se hai domande o bisogno di ulteriore assistenza, non esitare a contattarci all'indirizzo Klarpulservice@outlook.com.

Indice

Avvertenze di Sicurezza	74
Lista di imballaggio	75
Descrizione del prodotto	76
Installazione del prodotto	78
Installa il supporto a parete	82
Caricare l'aspirapolvere	83
Manutenzione e cura	85
Parametri principali	89
Risoluzione dei problemi comuni	90

Avvertenze di Sicurezza

- Questo prodotto è progettato esclusivamente per un utilizzo in ambienti domestici.
- Per evitare incidenti come scosse elettriche, incendi o altri danni causati da un uso improprio, leggere attentamente il manuale d'uso prima di utilizzare il prodotto.

- **ATTENZIONE:** Rischio di lesioni. La spazzola a rullo potrebbe partire improvvisamente. Rimuovi il pacco batteria prima di pulire o fare manutenzione.
- Non lasciare l'aspirapolvere incustodito mentre è acceso. Scollegalo dalla presa quando non lo stai caricando e prima di fare manutenzione.
- Non usarlo all'aperto o su superfici bagnate.
- I bambini dovrebbero essere supervisionati per evitare che giochino con l'aspirapolvere.
- Non permettere che venga usato come un giocattolo. È necessaria particolare attenzione quando viene usato da o vicino a bambini.
- Questo aspirapolvere non deve essere utilizzato da persone (inclusi bambini) con capacità fisiche, sensoriali o mentali ridotte, o senza esperienza e conoscenza, a meno che non siano supervisionati o istruiti.
- Usa l'aspirapolvere solo come descritto in questo manuale.
- Usa solo gli accessori raccomandati dal produttore.
- Non utilizzare l'aspirapolvere se è danneggiato o non funziona correttamente, o se il caricabatterie o la spina sono danneggiati.
- Non cercare di ripararlo da solo. Contatta l'assistenza clienti.
- Non maneggiare il caricabatterie o l'aspirapolvere con le mani bagnate.
- Non inserire oggetti in nessuna apertura. Non usare l'aspirapolvere con aperture bloccate.
- Mantieni libero da polvere, lanugine, capelli o qualsiasi cosa che possa ridurre il flusso d'aria.
- Tieni capelli, abiti larghi, dita e tutte le parti del corpo lontano dalle aperture e dalle parti in movimento. Usa maggiore cautela quando pulisci sulle scale.
- Non aspirare i seguenti oggetti (o usarlo dove potrebbero essere presenti):
 - Oggetti appuntiti come frammenti di vetro, chiodi metallici, graffette o spille;
 - Particelle ultrafini come calce, cemento, segatura, polvere di gesso o cenere;
 - Materiali pericolosi o sostanze chimiche come solventi, detersivi per scarichi, acidi forti.
 - Spegni sempre l'aspirapolvere prima di collegare o scollegare il tubo, gli ugelli, le spazzole o la testa dell'aspirapolvere.
- Non aspirare acqua o liquidi.
- Non aspirare nulla che sia in fiamme o che fumi, come sigarette, fiammiferi o ceneri calde. Non usarlo senza il contenitore della polvere e i filtri in posizione.
- Non puntare l'aspirapolvere su una persona o un animale mentre è acceso. Conserva l'aspirapolvere su un supporto piccolo o appendilo al muro.

Lista di imballaggio

A



Corpo principale X1

B



Spazzola elettrica
per pavimenti X1

C



Bastone in alluminio
regolabile in altezza X1

D



Accessorio per ugello -
Strumento per fessure X1

E



Accessorio per l'ugello -
Bocchetta per divano X1

F



Supporto da parete X1

G



Alimentatore X1

H



Spazzola per la pulizia X1

J



Vite X2
Tassello di espansione X2

I



Filtro HEPA X1
Filtro di Spugna X1

K



Pacco batteria X1

Descrizione del prodotto

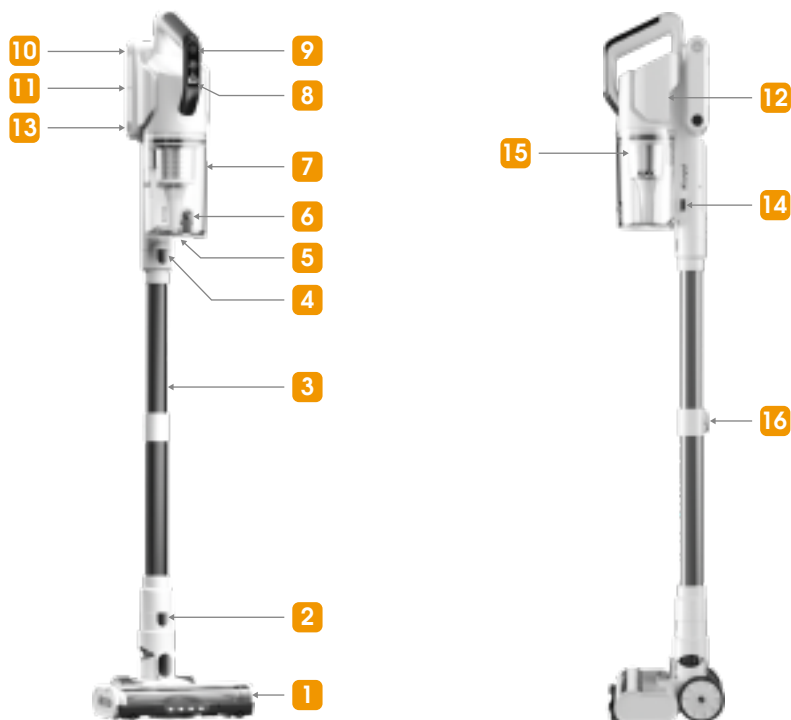

1 Spazzola elettrica per pavimenti	2 Blocco della spazzola elettrica	3 Bastone in alluminio regolabile in altezza	4 Blocco del tubo
5 Coperchio inferiore del contenitore della polvere	6 Blocco di svuotamento	7 Contenitore della polvere	8 Schermo di visualizzazione
9 Interruttore di accensione	10 Modulo batteria	11 Porta di ricarica	12 Uscita dell'aria
13 Pulsante di rilascio della batteria	14 Pulsante di rilascio del contenitore della polvere	15 Filtro metallico	16 Pulsante di regolazione dell'altezza

Schermo di visualizzazione:



1. Accendere/Spegnere.
2. Percentuale di carica della batteria visualizzata.
3. ECO, Media, Livello di aspirazione Boost.
4. Spia piena del contenitore della polvere: accesa quando è necessario svuotare il c ontenitore.
5. Indicatore di errore della spazzola a rullo: diventa rosso quando la spazzola a rullo è aggrovigliata o bloccata.
6. Premi per regolare la potenza di aspirazione.

Installazione del prodotto



1. Installare il pacco batteria parte **10**, scivolando nella direzione della freccia.

- Premi il pulsante di rilascio del pacco batteria parte **13** per rimuoverlo.

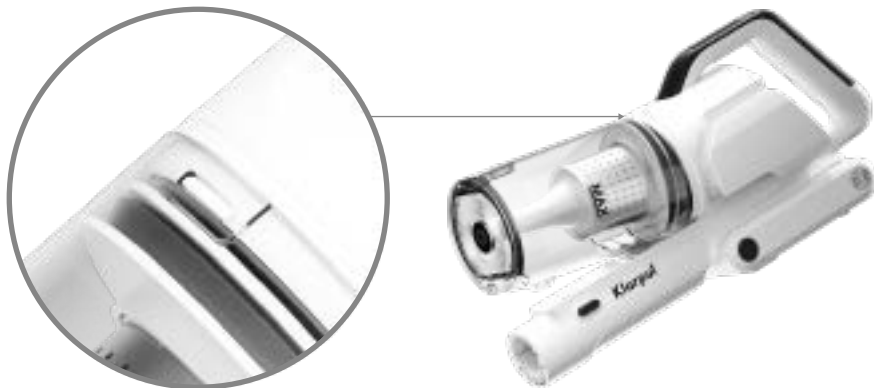

2. Installa/Rimuovi il contenitore della polvere **7**.

- Premi il pulsante di rilascio del contenitore della polvere **14**, allinea l a fessura, quindi blocca il contenitore in posizione.
- Premi il pulsante di rilascio del contenitore della polvere **14** per rimuovere il contenitore.

Nota: Si sente un clic quando le parti sono correttamente unite.



3. Allinea il tubo in alluminio regolabile in altezza **3** con il corpo principale, quin di spingili insieme fino a quando non si bloccano in posizione.



4. Attacca la spazzola elettrica per pavimenti **1** per la pulizia standard o un accessorio per l'ugello, se necessario.



- Inserisci lo strumento Bocchetta per divano per pulire i capelli umani e dei pet.



- Inserisci lo strumento per fessure per pulire i luoghi difficili da raggiungere.

Installa il supporto a parete

Avvertenze

- Seleziona il giusto materiale di montaggio in base al tipo di parete e assicurati che il supporto sia saldamente fissato.
- La posizione del supporto a parete deve essere scelta in un'area fresca e asciutta vicino a una presa di corrente, assicurandosi che non vi siano fili elettrici o tubazioni direttamente dietro l'area di montaggio.
- L'installazione deve essere conforme alle normative e ai codici pertinenti.
- Indossa sempre l'equipaggiamento di protezione adeguato, comprese abbigliamento e occhiali protettivi, se necessario, durante il processo di installazione.

Come installare:

1. Considerare la lunghezza complessiva del dispositivo (unità principale + tubo in alluminio + spazzola elettrica) per determinare l'altezza adeguata. Segnare due punti per i fori delle viti seguendo le indicazioni dello schema.
2. Utilizzare un trapano elettrico con una punta da 7 mm per forare nei punti segnati per le viti. Inserire i tasselli nei fori praticati.
3. Fissare il supporto a parete con 2 viti.



Caricare l'aspirapolvere

Utilizza il caricabatterie incluso per caricare l'aspirapolvere e assicurati che l'aspirapolvere sia spento prima di caricarlo.

Opzione 1

- Ricarica su supporto a parete.

Nota: Quando sul display appare il 100%, la batteria è carica.



Opzione 2

- La batteria può essere rimossa per essere ricaricata separatamente.

Nota: Durante la ricarica, la luce rossa lampeggia; quando la ricarica è completata, la luce verde rimane accesa.



Manutenzione e cura

⚠ Avvertenze

- Utilizzare esclusivamente componenti originali; in caso contrario, la garanzia potrebbe non essere valida.
- Per i primi due utilizzi, carica l'aspirapolvere per 3 ore per attivare completamente la batteria.
- Quando la tensione della batteria è bassa, gli indicatori di carica e del pacco batteria lampeggeranno, segnalando la necessità di ricaricare.
- Se l'aspirapolvere non verrà utilizzato per un lungo periodo, carica completamente la batteria e conservala in un luogo fresco e asciutto. Ricarica la batteria almeno una volta ogni 3 mesi per evitare il sovraccarico.

Svuota il contenitore della polvere

⚠ Avvertenze

- Non sovraccaricare il contenitore della polvere. Se il contenitore è troppo pieno, potrebbe influire sulle prestazioni dell'aspirapolvere.

1. Premi il pulsante di rilascio del contenitore della polvere **14** per rimuovere il contenitore della polvere.
2. Tieni il contenitore della polvere sopra un cestino e premi il pulsante di rilascio del coperchio del contenitore **14**, quindi svuota i detriti e la polvere.



Pulizia del filtro metallico del contenitore della polvere

Avvertenze

- Non permettere che l'acqua entri nelle parti interne o nel motore dell'aspirapolvere.

1. Premi il pulsante di rilascio del contenitore della polvere per rimuovere il contenitore della polvere.

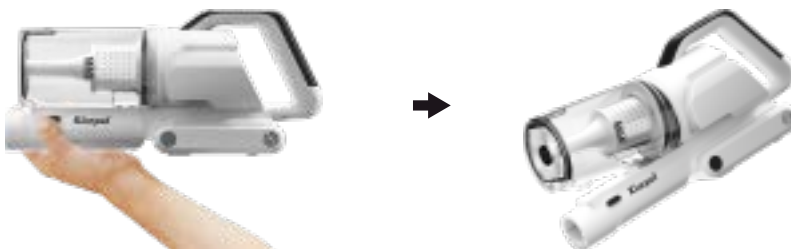

2. Rimuovi il filtro metallico **15** dalla parte superiore del contenitore della polvere e togli la spugna.

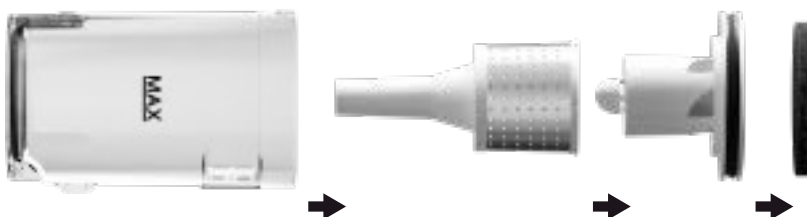

3. Sciacqua il filtro metallico e il contenitore della polvere (se necessario) con acqua fredda e lasciali asciugare.
Assicurati che le parti siano completamente asciutte prima di utilizzarle.



Pulizia del filtro HEPA di ricambio

Nota:

- Per pulire i filtri, sciacquali SOLO con acqua.
- Lascia asciugare completamente all'aria tutti i filtri per almeno 24 ore prima di reinstallarli, per evitare che il liquido venga aspirato nelle parti elettriche.
- Pulisci la spugna almeno una volta al mese e il filtro HEPA almeno una volta all'anno. Rimuovi lo sporco in eccesso tra un lavaggio e l'altro, se necessario. Una pulizia più frequente potrebbe essere necessaria in caso di utilizzo intenso.
- La pulizia regolare dei filtri aiuta a mantenere le prestazioni di pulizia del tuo aspirapolvere.
- Non utilizzare il filtro HEPA in condizioni di caldo estremo.

1. Rimuovi il contenitore della polvere come mostrato nei passaggi precedenti.
2. Rimuovi il filtro HEPA e la spugna, quindi pulisci la polvere con la spazzola.

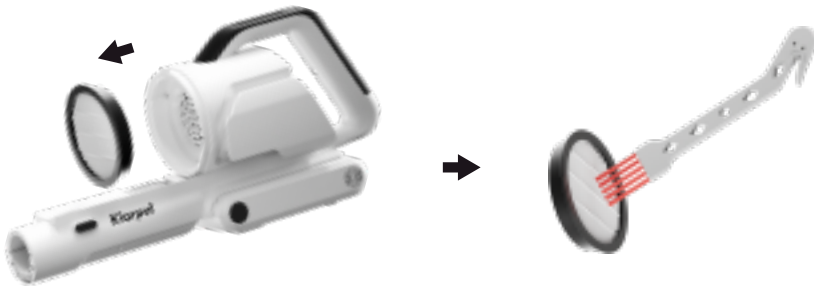

3. Sciacquali SOLO con acqua fredda e lasciali asciugare all'aria per 24 ore.
4. NON utilizzare sapone per pulire i filtri.

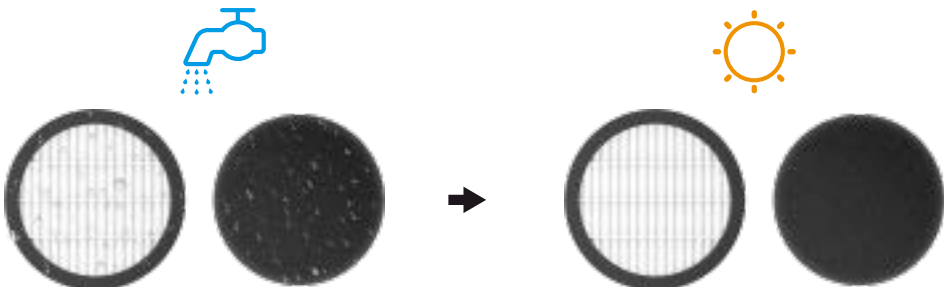

Pulizia della spazzola elettrica per pavimenti

Nota:

- Controlla periodicamente la spazzola elettrica per pavimenti per capelli o detriti. La spazzola elettrica per pavimenti si spegnerà automaticamente se è bloccata o inceppata.

1. Spegni l'aspirapolvere.

Premere il pulsante come indicato ed estrarre la spazzola elettrica per pavimenti.

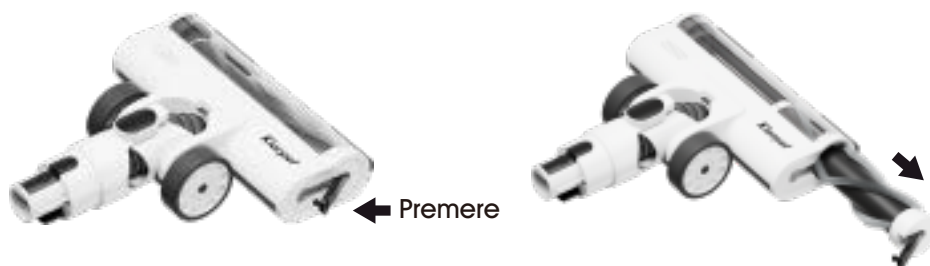

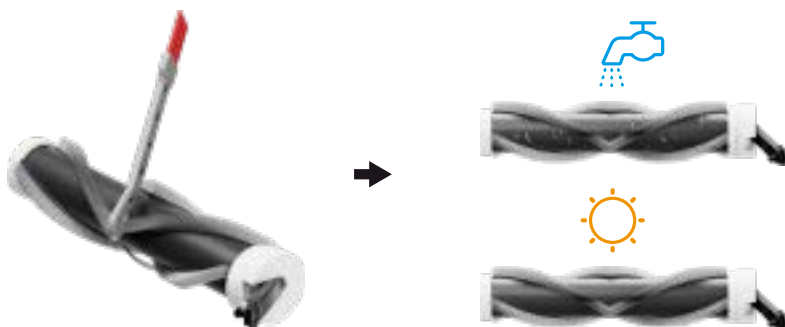

2. Se la spazzola elettrica per pavimenti è inceppata o aggrovigliata, usa con cautela uno strumento per rimuovere eventuali capelli o detriti. Sciacquala SOLO con acqua fredda e lasciala asciugare all'aria per 24 ore.





3. Inserisci di nuovo la spazzola elettrica per pavimenti. Premi il pulsante per bloccarla in posizione.





Parametri principali

Modello del prodotto	KL-001	Tensione diricarica	36V
Peso netto	2.75kg	Tensione nominale	29.6V
Tempo di ricarica	2 ore - 2.5 ore	Capacità della batteria	2200mAh*8
Rumore	≤55dB	Capacità del contenitore della polvere	0,8L
Durata operativa	 60Mins  30Mins  16Mins		

Risoluzione dei problemi comuni

Illustrazione	Guasti comuni	Possibili cause	Soluzioni
	La macchina non funziona.	Il prodotto è scarico o ha poca batteria.	Si prega di caricare completamente l'aspirapolvere prima di utilizzarlo.
		Un'ostruzione potrebbe surriscaldare l'aspirapolvere, attivando l'auto-protezione.	Rimuovi la polvere e pulisci i filtri. Lascia raffreddare l'aspirapolvere per 1 ora prima di riavviarlo.
	La potenza di aspirazione è ridotta.	Il contenitore della polvere e il filtro sono pieni.	Svuota il contenitore della polvere e pulisci il filtro.
		La spazzola a rullo è aggrovigliata.	Pulisci la spazzola a rullo e rimuovi i detriti.
		La batteria potrebbe essere scarica.	Ricarica la batteria.
	La spia di stato della batteria non si accende durante la ricarica.	La batteria non è installata correttamente.	Controlla se la batteria e l'adattatore di alimentazione sono correttamente collegati.
		La batteria è completamente carica e va in modalità standby.	Il prodotto funziona normalmente.

		La temperatura della batteria è troppo alta/bassa.	Si prega di ricaricare la batteria dopo che la temperatura della batteria è tornata alla normalità.
	Impossibile caricare la batteria.	L'indicatore del caricabatterie non è acceso.	<ol style="list-style-type: none"> 1. Il caricabatterie non è collegato correttamente. 2. L'alimentazione non è connessa. 3. L'adattatore è in errore. Si prega di contattare il team di supporto.
	Errore E1	<ol style="list-style-type: none"> 1. La corrente di ricarica è superiore a 1,2A. 2. La tensione di ricarica è superiore a 39V. 	Si prega di utilizzare il caricabatterie originale.
	Errore E2	Il motore non funziona.	parte. sostituire la assistenza per Contatta l'.

	<p>Errore E3</p>	<p>Corto circuito della spazzola elettrica a rullo, del tubo in alluminio o del motore.</p>	<p>Controlla e sostituisci la parte con il corto circuito.</p>
	<p>Errore E4</p>	<p>La temperatura di lavoro è troppo alta o troppo bassa.</p>	<p>Spegni l'aspirapolvere e aspetta che torni alla normalità.</p>
	<p>Errore "Lo" e l'indicatore della batteria lampeggiano.</p>	<p>Batteria scarica.</p>	<p>Caricare il pacco batteria.</p>
	<p>L'icona della spazzola a rullo diventa rossa e lampeggia.</p>	<p>La spazzola a rullo è bloccata e smette di funzionare.</p>	<ol style="list-style-type: none"> 1. Spegni l'aspirapolvere. 2. Pulisci la spazzola e riavviala. 3. Sostituiscila con una nuova.

	<p>L'icona del contenitor e della polvere diventa rossa e lampeggia.</p>	<p>Il contenitore della polvere è pieno.</p>	<p>Svuota il contenitore della polvere e pulisci il filtro.</p>
---	--	--	---

Klarpul

Se hai domande obisogno di ulteriore assistenza, non esitare a contattarci all'indirizzo Klarpulservice@outlook.com.

Klarpul

Aspiradora sin cable

Manual de Usuario

Modelo KL-001



Contáctenos para servicio al cliente



Escanee el código QR para obtener
garantía y servicio extendidos.

Si tiene alguna pregunta o necesita más ayuda,
no dude en ponerse en contacto con nosotros en
Klarpulservice@outlook.com.

Índice









Instrucciones de seguridad	97
Contenido de la caja	98
Descripción del producto	99
Instalación del producto	101
Estación de carga montada en la pared	105
Cómo recargar la aspiradora	106
Mantenimiento y reparación	108
Especificaciones	112
Solución de problemas	113

Instrucciones de seguridad

- Solo para uso doméstico. Lea todas las instrucciones antes de utilizar esta aspiradora.
- Para reducir el riesgo de incendio, descarga eléctrica, lesiones o daños a la propiedad, lea atentamente las siguientes instrucciones.

- **PRECAUCIÓN:** Riesgo de lesiones. El cepillo giratorio puede ponerse en marcha inesperadamente. Retire la batería antes de limpiar o realizar tareas de mantenimiento.
- No deje la aspiradora desatendida mientras esté encendida. Desconéctela del tomacorriente cuando no esté cargándose y antes de realizar tareas de mantenimiento.
- No la utilice al aire libre ni sobre superficies mojadas.
- Los niños deben estar supervisados para asegurarse de que no jueguen con la aspiradora.
- No permita que se utilice como juguete. Es necesario prestar mucha atención cuando la utilicen o estén cerca de niños.
- Esta aspiradora no debe ser utilizada por personas (incluidos niños) con capacidades físicas, sensoriales o mentales reducidas, o falta de experiencia y conocimiento, a menos que hayan recibido supervisión o instrucciones.
- Los niños no deben limpiar ni realizar tareas de mantenimiento en la aspiradora sin supervisión.
- Utilice la aspiradora únicamente como se describe en este manual.
- Utilice únicamente los accesorios recomendados por el fabricante.
- No utilice la aspiradora si está dañada o no funciona correctamente, o si el cargador o el enchufe están dañados.
- No intente repararla usted mismo. Póngase en contacto con el servicio de atención al cliente.
- No manipule el cargador ni la aspiradora con las manos mojadas.
- No introduzca ningún objeto en ninguna abertura. No utilice la aspiradora con alguna abertura bloqueada.
Mantenga la aspiradora libre de polvo, pelusa, pelo o cualquier cosa que pueda reducir el flujo de aire.
- Mantenga el pelo, la ropa suelta, los dedos y todas las partes del cuerpo alejados de las aberturas y las piezas móviles.
- Tenga mucho cuidado al limpiar en escaleras.
- No aspire lo siguiente (ni lo utilice donde pueda haberlos):
 - Objetos afilados como fragmentos de vidrio, clavos metálicos, clips de papel metálicos o alfileres;
 - Partículas ultrafinas como cal, cemento, aserrín, polvo de yeso o cenizas;
 - Materiales o productos químicos peligrosos como disolventes, limpiadores de desagües, ácidos fuertes.
- Siempre apague la aspiradora antes de conectar o desconectar el tubo, las boquillas, los cepillos o el cabezal de la aspiradora.
- No aspire agua ni ningún líquido.
- No aspire nada que esté ardiendo o humeando, como cigarrillos, fósforos o cenizas calientes.
- No utilice la aspiradora sin el depósito de polvo y los filtros en su lugar.
- No apunte la aspiradora hacia ninguna persona o animal mientras esté encendida.
- Guarde la aspiradora en un soporte pequeño o cuélguela de la pared.

Contenido de la caja

<p>A</p>  <p>Cuerpo principal X1</p>	<p>B</p>  <p>Cepillo de suelo eléctrico X1</p>	<p>C</p>  <p>Conjunto de tubos de aluminio X1</p>
<p>D</p>  <p>Succión plana X1</p>	<p>E</p>  <p>Succión de sofá X1</p>	<p>F</p>  <p>soporte de pared X1</p>
<p>G</p>  <p>Adaptador de corriente X1</p>	<p>H</p>  <p>Mini cepillo X1</p>	<p>J</p>  <p>Incluyendo tornillos X2 & tubo de expansión X2</p>
	<p>I</p>  <p>Repuesto de filtro HEPA x 1 Repuesto de esponja x 1</p>	<p>K</p>  <p>Batería X1</p>

Descripción del producto

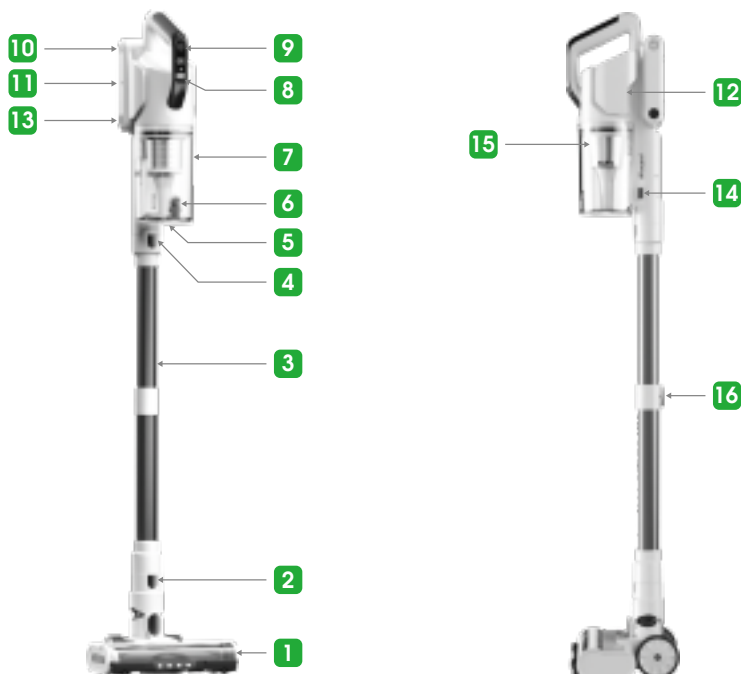

1 Cepillo eléctrico para pisos	2 Bloqueo del cepillo eléctrico para pisos	3 Conjunto de tubo de aluminio	4 Bloqueo del tubo de aluminio
5 Cubierta inferior del recipiente para polvo	6 Bloqueo de vertido de cenizas	7 Recipiente para polvo	8 Pantalla
9 Interruptor de encendido	10 Batería	11 Orificio de carga	12 Salida de aire
13 Botón de liberación de la batería	14 Botón de liberación del recipiente para polvo	15 Malla filtrante metálica	16 Botón de ajuste de altura

Pantalla de visualización



1. Encender/Apagar.
2. Porcentaje de duración de la batería.
3. Modos ECO, Medio y Boost.
4. Indicador del depósito de polvo: se vuelve rojo cuando el depósito de polvo está lleno.
5. Indicador de error del cepillo giratorio: se vuelve rojo cuando el cepillo giratorio está enredado o bloqueado.
6. Presione para ajustar la potencia de succión.

Instalación del producto



1. Instale la Compartimento de batería **10** se muestra en la imagen.

- Presione Botón de liberación de la batería **13** para eliminarlo.

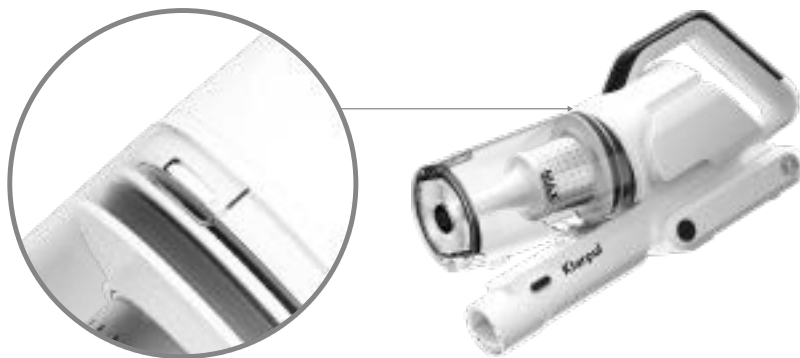

2. Instalar/Quitar el Recipiente para polvo **7** .

- Presione Botón de liberación del recipiente para polvo **14** , alinee la ranura y luego bloquee el Recipiente para polvo **7** en su lugar.
- Presione Botón de liberación del recipiente para polvo **14** para quitar el Recipiente para polvo **7** .

Nota: Se oye un clic cuando las piezas están unidas correctamente.



3. Alinee el Conjunto de tubo de aluminio **3** de altura ajustable con el vacío, luego empújelos hasta que queden bloqueados en su lugar.



4. Coloque el cepillo giratorio eléctrico Cepillo eléctrico para pisos **1** para una limpieza estándar o un accesorio de boquilla según sea necesario.



- Inserte la herramienta para el cabello para limpiar el cabello humano y el pelo de las mascotas.



- Inserte la herramienta para grietas para limpiar lugares difíciles de alcanzar.

Estación de carga montada en la pared

⚠ Advertencias

- Seleccione el hardware de montaje correcto según el tipo de pared y asegúrese de que el muelle esté firmemente asegurado.
- Asegúrese de que esté ubicado en un lugar fresco y seco, con una fuente de energía cercana, y sin tuberías (gas, agua, aire) ni cables eléctricos detrás de la superficie de montaje.
- La instalación debe cumplir con las normativas y códigos relevantes.
- Siempre use el equipo de protección adecuado, incluyendo ropa y gafas de seguridad, según sea necesario durante el proceso de instalación.

Cómo instalar

1. Determine la posición de instalación, que debe ser lo suficientemente alta en la pared para permitir que la aspiradora se mantenga en pie.
2. Marque la ubicación del orificio del tornillo y, con una broca de 7 mm, perforo 2 orificios. Luego, inserte los anclajes de expansión.
3. Fije el soporte de pared con 2 tornillos.



Cómo recargar la aspiradora

Utilice el cargador incluido para cargar la aspiradora y asegúrese de que la aspiradora esté apagada antes de cargarla.

Opción 1

- Cargando en soporte de pared.

Nota: La aspiradora estará completamente cargada cuando la pantalla llegue al 100%.



Opción 2

- Retire la batería y cárguela por separado.

Nota: Está completamente cargado cuando el indicador se vuelve verde.



Mantenimiento y reparación

⚠ Advertencias

- Asegúrese de utilizar piezas originales; de lo contrario, la garantía podría quedar anulada.
- Cargue el nuevo producto durante 3 horas antes de usarlo las dos primeras veces. Objetivo: Activar completamente la actividad interna de la batería.
- Cuando el voltaje de la batería sea bajo, las luces indicadoras de la batería parpadearán al mismo tiempo, lo que indica que es necesario recargarla.
- Si la aspiradora no se va a utilizar durante un período prolongado, cargue completamente la batería, desenchufe el adaptador de corriente y guárdela en un lugar fresco y seco. Recargue la batería al menos una vez cada 3 meses para evitar la sobre-descarga.

Vaciar el depósito de polvo

⚠ Advertencias

- No llene demasiado el depósito de polvo. Si está demasiado lleno, puede afectar el rendimiento de la aspiradora.

1. Presione el botón de liberación del depósito de polvo **14** para retirarlo.
2. Sostenga el depósito de polvo sobre un bote de basura, presione el botón de liberación de la tapa **6** y luego vacíe los residuos y el polvo.



Limpie el recipiente para polvo y el filtro

⚠ Advertencias

- Asegúrese de que no entre agua en las partes internas o en el motor de la aspiradora.

1. Presione el botón de liberación del depósito de polvo para retirarlo.

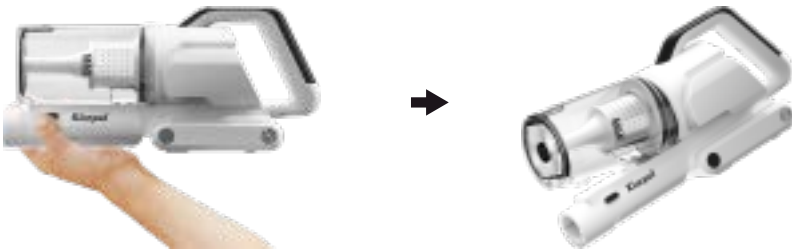

2. Retire el filtro de metal **15** de la parte superior del depósito de polvo y retire la esponja.

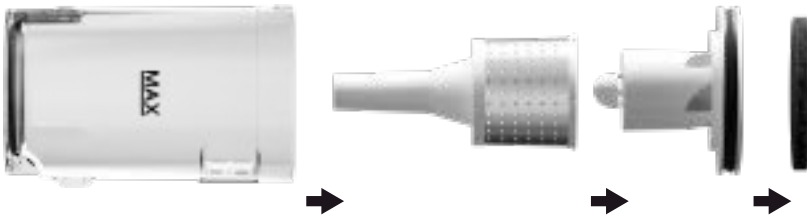

3. Enjuague el filtro de metal y el depósito de polvo (si es necesario) con agua fría y déjelos secar.

Asegúrese de que las piezas estén completamente secas antes de usar el aparato.



Limpieza del filtro HEPA

Nota:

- Para limpiar los filtros, enjuáguelos solo con agua.
- Deje que los filtros se sequen al aire completamente durante al menos 24 horas antes de reinstalarlos, para evitar que el líquido entre en las partes eléctricas.
- Limpie la esponja al menos una vez al mes y el filtro HEPA al menos una vez al año.
- Elimine la suciedad suelta entre lavados según sea necesario. En caso de uso intensivo, puede ser necesaria una limpieza más frecuente.
- Limpiar los filtros regularmente ayuda a mantener el rendimiento óptimo de su aspiradora.
- No utilice el filtro HEPA en climas extremadamente calurosos.

1. Retire el depósito de polvo siguiendo los pasos indicados previamente.
2. Extraiga el filtro HEPA y la esponja, y elimine el polvo utilizando un cepillo.

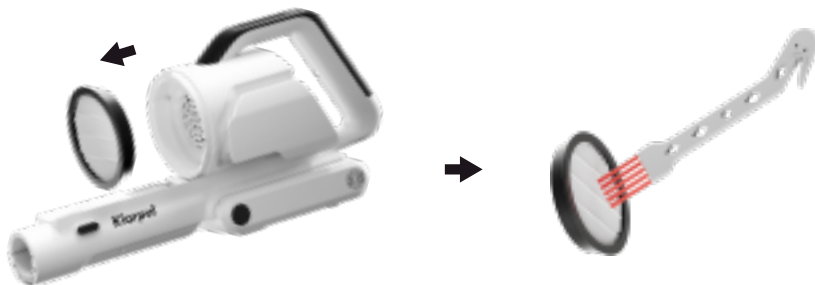

3. Enjuáguelos ÚNICAMENTE con agua fría y deje que se sequen al aire durante 24 horas.
4. NO utilice jabón para limpiar los filtros.

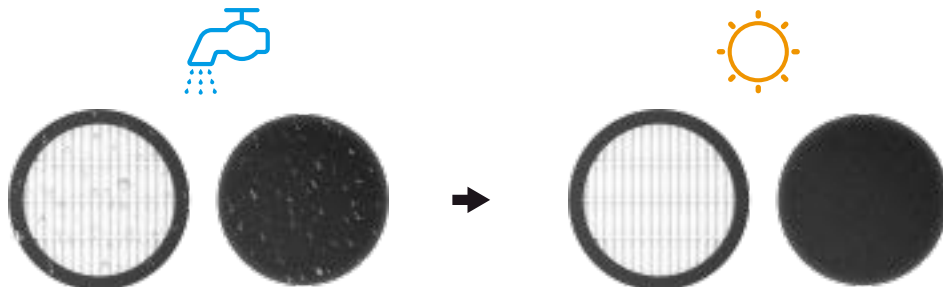

Limpieza del Cepillo Giratorio

Nota:

- Revise periódicamente el cepillo giratorio para detectar pelos o residuos. El cepillo se apagará automáticamente si se encuentra bloqueado o atascado.

1. Apague la aspiradora.

Presione el botón que se muestra en la imagen y retire el cepillo con cuidado.

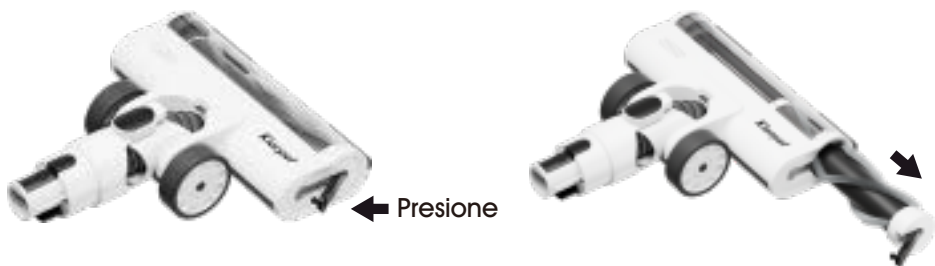

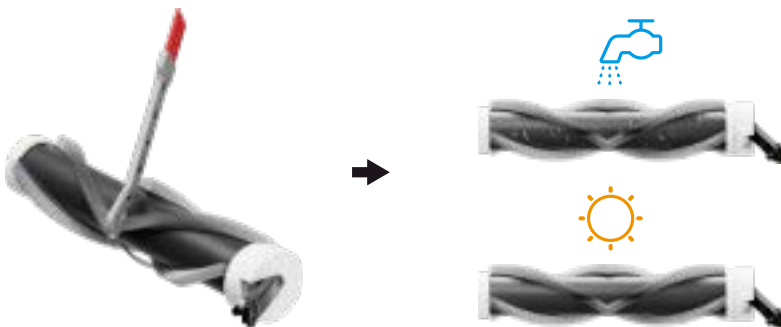

2. Si el cepillo está atascado o enredado, utilice una herramienta adecuada para retirar con cuidado los pelos o residuos acumulados.

Enjuague el cepillo ONLY con agua fría y déjelo secar al aire durante 24 horas.





3. Vuelva a colocar el cepillo giratorio en su lugar y presione el botón para asegurarlo.





Especificaciones

Modelo	KL-001	Voltaje de carga	36V
Peso neto	2.75kg	Voltaje nominal	29.6V
Tiempo de carga	2H-2.5H	Capacidad de la batería	2200mAh*8
Nivel de ruido	≤55dB	Capacidad de recolección de polvo	0.8L
tiempo de ejecución	 60Mins  30Mins  16Mins		

Solución de problemas

Diagram	Problemas	Posible causa	Solución
	El vacío no funciona.	El producto no tiene energía o tiene poca energía.	Cargue completamente el aspirador antes de usarlo.
		Un bloqueo puede sobrecalentar el vacío, activando la protección automática.	Quite el polvo y limpie los filtros. Deje enfriar la aspiradora durante 1 hora antes de volver a encenderla.
	El aspirador tiene poca potencia de succión.	El depósito de polvo y el filtro están llenos.	Vacíe el depósito de polvo y limpie el filtro.
		El cepillo giratorio está enredado.	Limpie el cepillo giratorio y elimine los residuos.
		La batería puede estar baja.	Recargar la batería.
	El indicador de batería no funciona.	La batería no está instalada correctamente.	Compruebe si la batería y el adaptador de corriente están conectados correctamente.
		La batería está completamente cargada y se pone en reposo.	El producto funciona normalmente.

	No se puede cargar la batería.	La temperatura de la batería es demasiado alta o demasiado baja.	Recargue la batería después de que su temperatura vuelva a la normalidad.
		El indicador del cargador no está encendido.	<ol style="list-style-type: none"> 1. El cargador no está enchufado correctamente. 2. La fuente de alimentación no está conectada. 3. El adaptador tiene un error. Comuníquese con el equipo de soporte.
	Error "E1"	<ol style="list-style-type: none"> 1. La corriente de carga es mayor a 1.2 A. 2. El voltaje de carga es mayor a 39 V. 	Utilice el cargador original.
	Error "E2"	El motor no funciona.	Comuníquese con el equipo de soporte para reemplazar la pieza.

 <p>The image shows a vertical control panel with a digital display at the top showing 'E3'. Below the display are three icons: a fan speed icon, a plus/minus icon, and a power button icon.</p>	<p>Error "E3"</p>	<p>Cortocircuito en el cepillo giratorio eléctrico, en el palo de aluminio o en el motor.</p>	<p>Verifique y reemplace la pieza con cortocircuito.</p>
 <p>The image shows a vertical control panel with a digital display at the top showing 'E4'. Below the display are three icons: a fan speed icon, a plus/minus icon, and a power button icon.</p>	<p>Error "E4"</p>	<p>La temperatura de trabajo es demasiado alta o demasiado baja.</p>	<p>Apague el aspirador y espere hasta que funcione normalmente.</p>
 <p>The image shows a vertical control panel with a digital display at the top showing 'Lo'. Below the display are three icons: a fan speed icon, a plus/minus icon, and a power button icon.</p>	<p>Error "Lo" y el indicador de batería parpadea.</p>	<p>Batería baja.</p>	<p>Cargue la batería.</p>
 <p>The image shows a vertical control panel with a digital display at the top showing '100'. Below the display are three icons: a fan speed icon, a plus/minus icon, and a power button icon. The plus/minus icon is highlighted in red.</p>	<p>El icono del cepillo giratorio se vuelve rojo y parpadea.</p>	<p>El cepillo giratorio está bloqueado y deja de funcionar.</p>	<ol style="list-style-type: none"> 1. Apague la aspiradora. 2. Limpie el cepillo y vuelva a encenderlo. 3. Reemplácelo por uno nuevo.

	<p>El icono del contenedor de basura se vuelve rojo y parpadea.</p>	<p>El contenedor de basura está lleno.</p>	<p>Vacíe el depósito de polvo y limpie el filtro.</p>
---	---	--	---

Klarpul

Si tiene alguna pregunta o necesita más ayuda, no dude en ponerse en contacto con nosotros en Klarpulservice@outlook.com.